



ZI Le Rossignol
Route de Villeneuve
47110 Sainte-Livrade-sur-Lot
T: 05 53 01 00 59
F: 05 53 01 24 82
loubat@loubatfermetures.fr
www.loubatfermetures.fr

Visuels non contractuels Adobestock et Julie Bichet - Sous réserve de modifications de produits - Loubat Fermetures RCS Villeneuve-sur-Lot 916 680 093
xylème.com • RCS NANTES 521 802 660 / 09230 - 2021 Niéo Créa • RCS Agen A 889 330 932



CHOISISSEZ LA SÉRÉNITÉ

NOS VOLETS S'ADAPTENT À VOS BESOINS

Volets roulants
Volets battants
Volets coulissants
Portes de garage
Moustiquaires

Options · Motorisation

LOUBATFERMETURES.FR

NOTRE HISTOIRE A DU SENS.

L'histoire de Loubat Fermetures a commencé en 1952 dans un atelier de menuiserie à Sainte-Livrade-sur-Lot. Depuis, l'entreprise s'est développée en mettant au cœur de sa démarche la satisfaction de ses clients.

Grâce à notre savoir-faire, notre passion du travail bien fait, nous avons développé une gamme de produits de fermetures aux qualités reconnues partout en France.

Nous sommes fiers d'afficher notre statut de Concepteur Fabricant Français de fermetures.

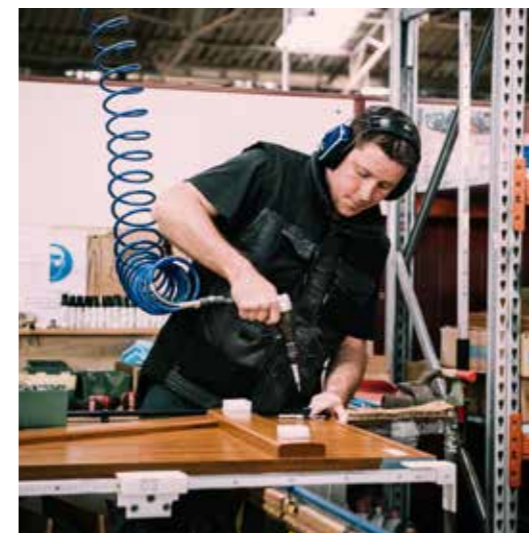
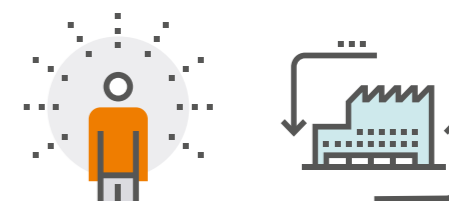

CE STATUT DE CONCEPTEUR FABRICANT FRANÇAIS NOUS PERMET DE CONCEVOIR DES VOLETS ET DES PORTES DE GARAGE ENTièrement SUR MESURE.

Tous nos produits sont personnalisables et bénéficient d'options techniques et esthétiques, pour répondre à la fois aux attentes de qualités et aux goûts de chacun.

En neuf comme en rénovation, vous trouverez dans ce guide de choix le produit adapté à votre maison, à vos critères de sélection et à votre budget.

Votre installateur sera le meilleur conseiller pour affiner votre choix. N'hésitez pas à vous rapprocher de lui.



LOUBATFERMETURES.FR

LA FABRICATION FRANÇAISE



C'est avec fierté que nous revendiquons notre statut de **concepteur fabricant français** de fermetures.

Il exprime notre capacité à participer activement au **soutien de l'économie française**, à répondre à vos attentes avec des produits qualitatifs, à démontrer notre capacité d'innovation et à favoriser la transmission des savoir-faire.



LE SUR MESURE

Loubat fermetures conçoit et fabrique dans son atelier de Sainte-Livrade-sur-Lot, **une gamme très complète de volets et de portes de garage qui répondent à toutes les demandes.**

Aux finitions soignées, aux qualités de sécurité, de robustesse, s'ajoutent toutes les options fonctionnelles et esthétiques pour que votre maison dispose des fermetures adaptées à votre besoin.



LA QUALITÉ

À tous les niveaux de l'entreprise et pour chaque étape de fabrication, **un process rigoureux** nous permet d'assurer le suivi qualitatif de vos produits.

Loubat Fermetures a développé une dynamique mobilisant tous les collaborateurs pour être à votre service.

Sélection rigoureuse des matières premières, composants et fournisseurs.

Tests et essais réguliers de tous nos achats.

Audit des process de qualité chez nos fournisseurs majeurs.

NOS GARANTIES



GARANTIE
5 ans
ALU

GARANTIE
1 an
PVC

Loubat Fermetures s'engage, depuis toujours, à fabriquer des produits de qualité aux performances reconnues.

Depuis 1952, date de création de l'entreprise, **de nombreuses normes et de réglementations** ont été mises en œuvre pour encadrer les performances de tous les produits du secteur du bâtiment.

Ces normes et réglementations répondent autant aux évolutions sociétales, qu'à la prise en compte du réchauffement climatique et à la nécessité de réduire la consommation énergétique des bâtiments (RT2012).



Depuis plus de 65 ans, nos technico-commerciaux, notre bureau d'études et notre service qualité travaillent de concert pour vous offrir des produits innovants et performants répondant aux exigences les plus élevées des organismes de certification.



À VOS CÔTÉS QUAND VOUS EN AVEZ BESOIN

SITE INTERNET

Accédez à une mine d'informations sur nos produits en visitant notre site web.



QR Code pour accès direct



CHAÎNE YOUTUBE

Gagnez en autonomie grâce à nos tutoriels d'installation et de réglage sur notre chaîne YouTube.



QR Code pour accès direct



Votre guide de choix / 5

VOTRE GUIDE DE CHOIX

ou s'engager sur un projet en toute confiance!

Votre maison protège votre famille! Pour choisir la solution de volets la mieux adaptée à vos goûts tout autant qu'à votre besoin, aidez-vous du guide ci-dessous.

C'est une aide précieuse pour poser les bases de votre projet et prendre la bonne décision.

QUEL MOUVEMENT ?

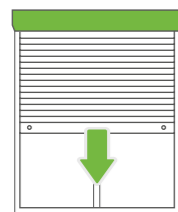

Roulant

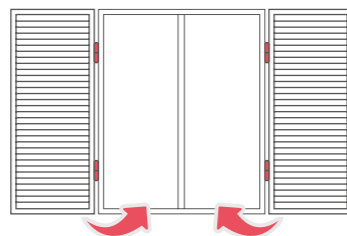

Battant

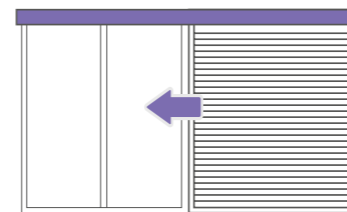

Couissant

QUEL MATÉRIAU ?



Alu

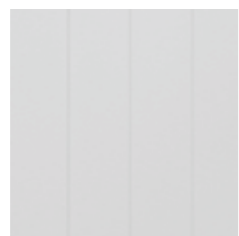

PVC



Bois*
*sauf volet roulant et couissant

QUELLE COULEUR ?



Plus de 20 couleurs*
*selon le matériau choisi

QUELLE FINITION ?

ROULANT:

Largeur de lames: mm

BATTANT (voir configuration p. 37):

- | | | | |
|---------------------------------|--|-------------------------------------|---------------------------------|
| <input type="radio"/> Persienné | <input type="radio"/> 1/3 persienné, 2/3 plein | <input type="radio"/> Design levant | <input type="radio"/> Classique |
| <input type="radio"/> Barres | <input type="radio"/> Barres écharpes | <input type="radio"/> Design ponant | <input type="radio"/> Pentures |

COULISSANT:

- Persienné 1/3 persienné, 2/3 plein

ROULANT & BATTANT:

- Motorisation filaire Motorisation solaire

N'hésitez pas à vous rapprocher de votre artisan.

Encore plus de conseils sur:

LOUBATFERMETURES.FR



8

VOLETS ROULANTS

Un volet qui s'enroule sur son axe dans un coffre visible ou caché, aux multiples options en neuf comme en rénovation.

30

VOLETS BATTANTS

Proposé en 1, 2, 3 ou 4 vantaux, ce grand classique valorise votre habitat tout en lui assurant une vraie sécurité.



62

VOLETS COULISSANTS

Contemporain et pratique, ce volet aux nombreuses configurations, coulisse devant la fenêtre.



68

PORTES DE GARAGE

D'une résistance à toute épreuve grâce à l'aluminium, nos portes s'intègrent à tout projet, neuf ou rénovation.



82

MOUSTIQUAIRES

Élégante et fonctionnelle, la moustiquaire est la solution anti insectes la plus populaire et polyvalente.





VOLETS ROULANTS

NEUF ET RÉNOVATION



Ne penser à rien, se sentir en sécurité et profiter pleinement du confort de sa maison.



SÉCURITÉ



OCCULTATION



ISOLATION



VOTRE MAISON EST PROTÉGÉE

Choisir les volets roulants de Loubat Fermetures, c'est opter pour une solution aux multiples avantages :

- une bonne isolation,
- des économies d'énergie,
- une sécurité renforcée,
- un esthétique personnalisé.

Au-delà de répondre aux exigences de performances attendues, la gamme de volets roulants de Loubat Fermetures offre de multiples configurations pour s'adapter à tous les types de maison, en neuf et en rénovation.



EASY RÉNO

16

1^{er} VOLET ROULANT CERTIFIÉ NF FERMETURES SUR UNE GRANDE LARGEUR

Options & finitions

TRADI MR20

Options & finitions

TRADITIONNEL24

Options & finitions

MOTEUR LOUBAT SOLAIRE23

MOTEUR RS100 IO & SOLAIRE27

ACCESSOIRES MOTEUR28



VEMCROS
essai n° 601-303-86
Uniquement sur les volets roulants Easy Réno et Traditionnel



Faites entrer la **LUMIÈRE** facilement!

Pratique, le volet roulant se manœuvrer de l'intérieur. Vous êtes à l'abri des conditions climatiques pour fermer ou ouvrir votre maison! 3 types de manœuvres vous sont proposés: tirage direct, tringle ou électrique (filaire ou radiocommandée) pour une utilisation intuitive et confortable.



ADAPTABLE À TOUTES LES CONFIGURATIONS

- Une large gamme dimensionnelle.
- Des process de fabrication souples afin de vous proposer des produits sur mesure.
- Des largeurs de lames Alu et PVC qui s'adaptent à tous vos projets :
Alu : L44; L55 et L77
PVC : Mini Lame, 6/14 et L60

EN HARMONIE AVEC LES OUVERTURES DE VOTRE MAISON

- Plus de 20 coloris au choix (selon modèles).
- 2 matériaux disponibles: l'aluminium et le PVC.

PERFORMANT ET DE QUALITÉ

- L'assurance de la meilleure isolation phonique et thermique pour votre logement (facture de chauffage et de climatisation réduite).
- Le PVC est recommandé pour les habitations en bord de mer en raison de son entretien facile.

SÛR D'UTILISATION AU QUOTIDIEN

- Équipés de verrous automatiques résistants et d'un système anti-relevage qui empêchent toute effraction par l'extérieur.

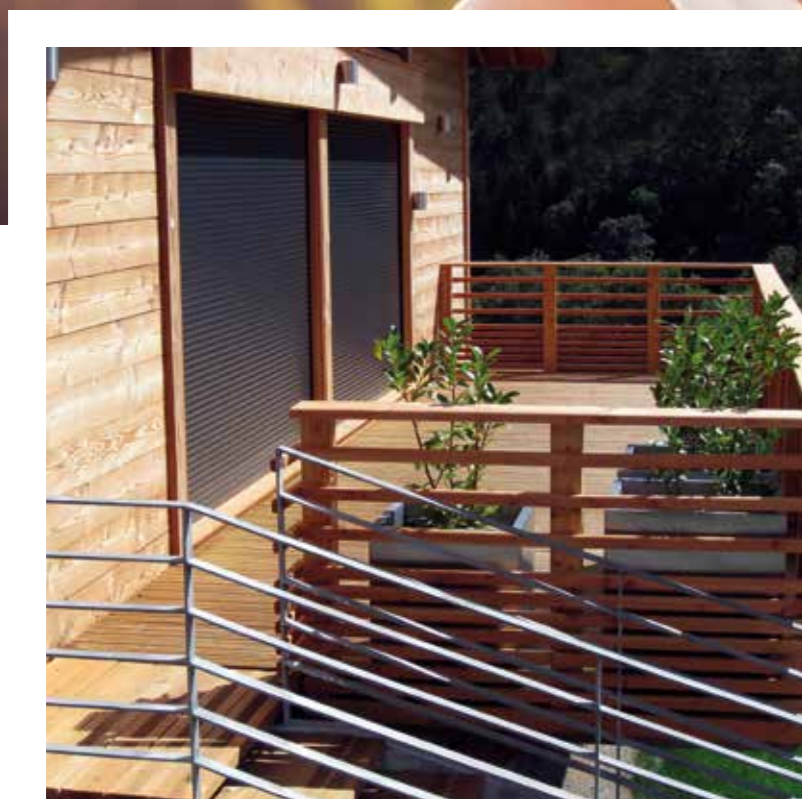

LE VOLET ROULANT, IL A TOUT POUR CONVAINCRE!



INNOVATION



**Panneau solaire
pour une autonomie totale
Garantie pièces 7 ans!**



**Joues renforcées
en aluminium**



**Embouts
anti-tempête**



**Butées supprimées
en version électrique**



VEMCROS
essai n° 601-303-86



**FERMETURES
sur largeur
4,20 m**



**RÉGLEMENTATION
THERMIQUE
2012**



CÔTÉ BUDGET

- Privilégiez le PVC plutôt que l'aluminium si votre budget est serré.

COULEURS

volets roulants



ALU AU PRIX DU BLANC EN L44, L55 ET L77

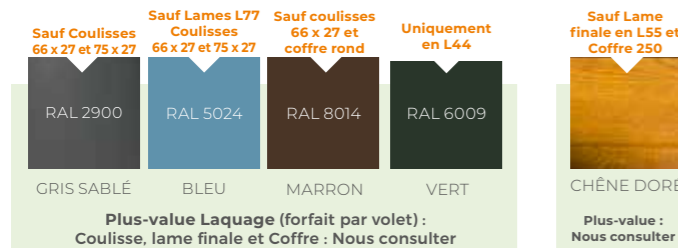
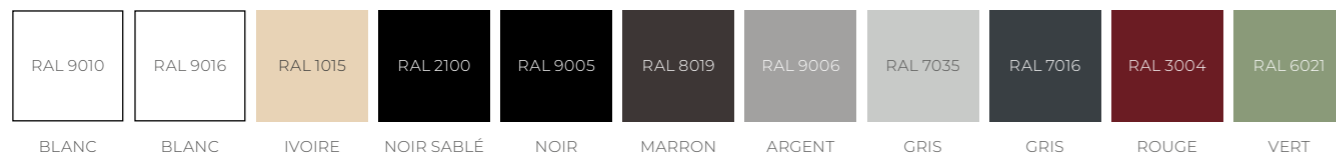

Chêne doré :
Coulisse, lame finale et coffre en Chêne doré ou Marron 8003, selon dimensions. Valable aussi dans le cas de la moustiquaire.

16 AUTRES COLORIS DE TABLIER EN L44 AU PRIX DU BLANC avec forfait de laquage pour le coffre, les coulisses et lames finales.

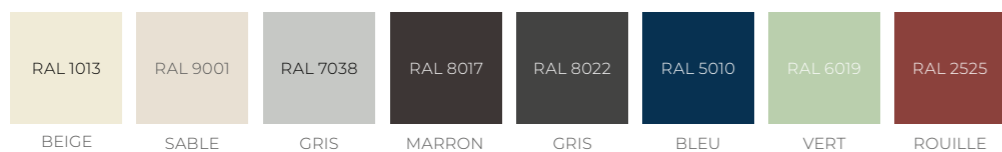

PVC

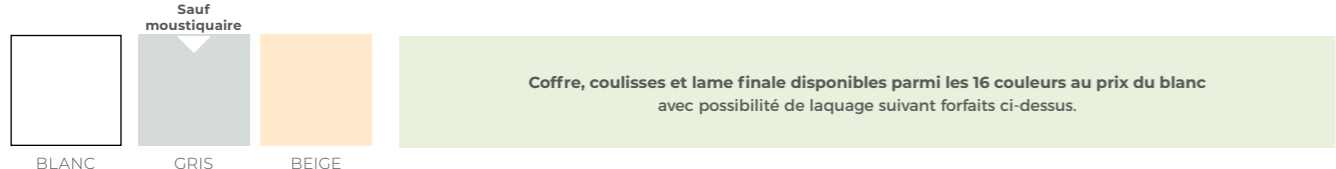

Nos motorisations, LE SECRET de votre bien-être

Découvrez le secret de votre bien-être avec nos motorisations. Quelle que soit votre situation - neuf ou rénovation - nous avons une solution. Commandes filaires, radiocommandées, solaires ou manuelles, nos technologies sont conçues pour vous offrir le confort à la mesure de vos attentes. Simplifiez-vous la vie avec nos motorisations.



- RS100 :** Confort et sécurité réunis. Fonctionnement fluide, utilisation discrète, et gardien de votre maison face aux obstacles et au gel.
- RS100 SOLAR IO :** L'innovation au service du calme. Vitesse discrète, confort acoustique premium et connecté à TaHoma switch pour des fonctionnalités avancées.
- LOUBAT SOLAIRE AM :** Autonomie et discrétion. Motorisation silencieuse, système autonome avec panneau solaire intégré, sécurité optimale avec arrêt sur obstacle et branchements effectués en usine.
- LOUBAT PNP 2.0 :** Excellence et simplicité. Fonctionnement silencieux, fiabilité et robustesse grâce à la détection d'obstacles, interface connectée pour un contrôle simplifié.



Gamme de volets	Types de Manoeuvres						
	Motorisation Somfy			Motorisation Loubat		Manoeuvre manuelle	
	Filaire	Radio RS100 IO	Solaire RS100 Solar IO	Radio Loubat PnP 2.0	Loubat Solar AM	Tringle Oscillante	Tirage Direct
EASYRENO	X	X	X	X	X	X	X
EASYRENO avec Moustiquaire	X	X	X	X	X		
Tradi MR	X	X		X	X	X	
Tradi MR avec Moustiquaire	X	X		X	X		
Traditionnel	X	X		X	X	X	
Bloc LB	X	X		X		X	

EASY RÉNO

volets roulants

GARANTIE
5 ALU
ans

GARANTIE
1 PVC
an

*Garantie limitée à 2 ans pour une zone d'installation à moins de 10km d'une zone côtière.



1^{er} VOLET ROULANT
CERTIFIÉ NF FERMETURES
SUR UNE GRANDE LARGEUR



FERMETURES
sur largeur
4,20 m



VEMCROS
essai n° 601-303-86

1. Idéal en rénovation, le volet roulant Easy Réno se pose sous le linteau ou en façade. Sa large gamme dimensionnelle permet d'équiper en toute sérénité les petites et grandes baies vitrées.

2. Ses qualités esthétiques associées à son isolation performante en font un produit qui répond en tout point à vos attentes.



3. Un large choix de couleurs est possible pour l'harmonie de votre façade. Son coffre à la finition laquée se marie harmonieusement à votre extérieur. Le tablier, les coulisses, les joues, les lames finales et les vis, peuvent aussi être unies, au coloris du volet et du coffre.

12 versions de coffres

Votre installateur vous proposera le coffre le plus adapté à votre projet.

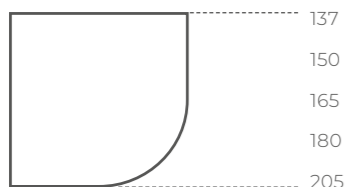

137
150
165
180
205

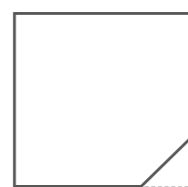

137
150
165
180
205
250
300

EASY RÉNO

volets roulants

GARANTIE
5 ALU
ans

GARANTIE
1 PVC
an

*Garantie limitée à 2 ans pour une zone d'installation à moins de 10km d'une zone côtière.



Confort en été

6. En alu ou en PVC, ce volet offre une isolation thermique de qualité ainsi qu'une occultation absolue de la lumière appréciable au quotidien. Pour plus de confort, Easy Réno peut être équipé d'une moustiquaire intégrée.

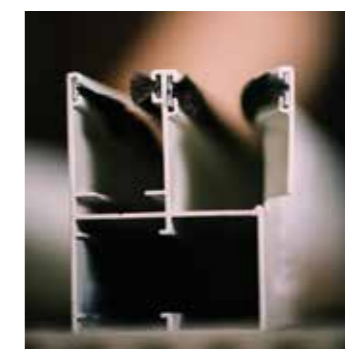
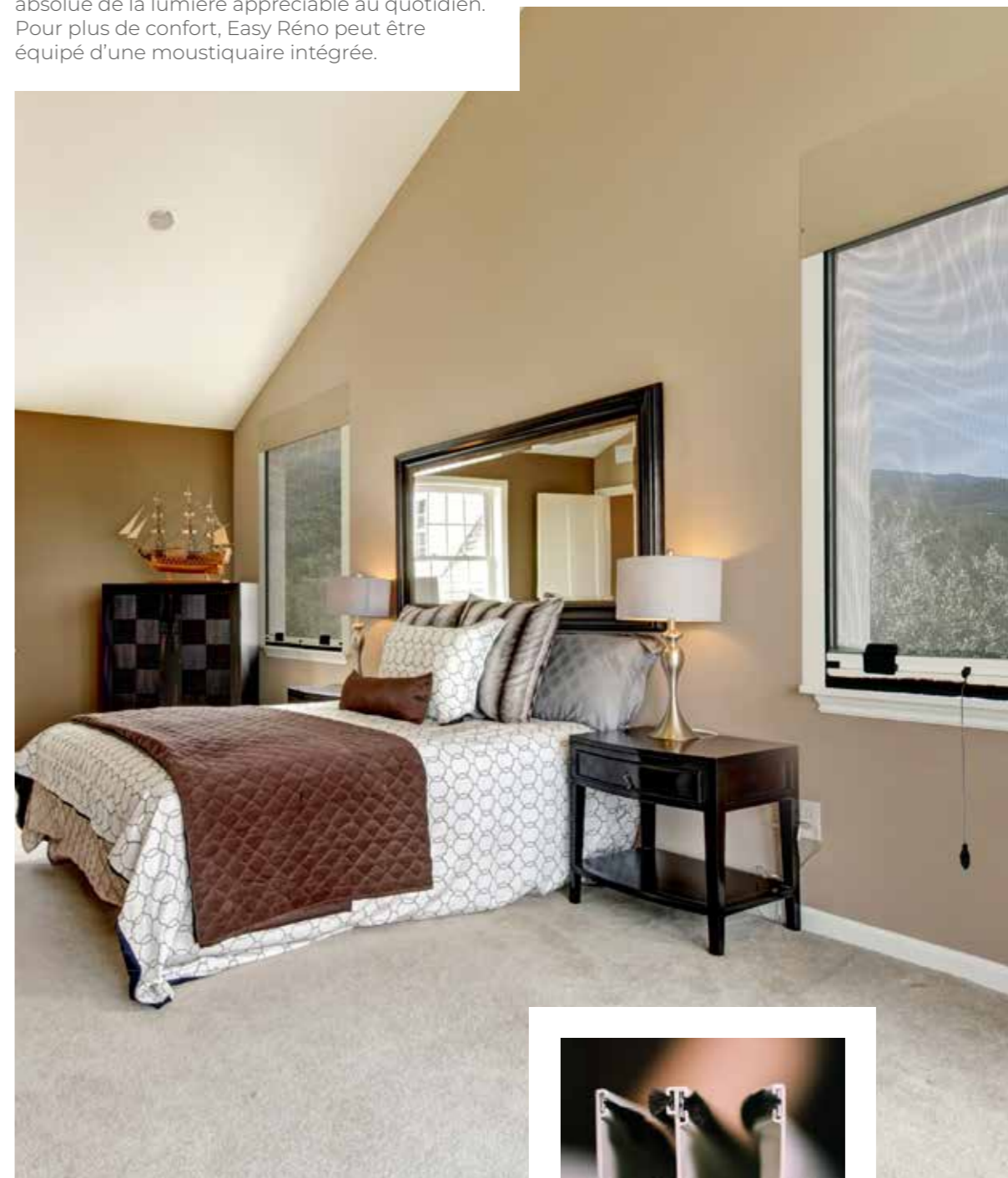

Zoom coulisse de la moustiquaire



Classe V4

Résistance au vent sur les grandes largeurs jusqu'à 4,20 m.

4. Équipé notamment d'embouts anti-tempête, Easy Réno est le premier volet roulant du marché certifié NF Fermetures sur une largeur de 4,20 m. Ce gage de qualité et de performance assure la sécurité de votre habitat.

5. La motorisation Somfy, réglée dans nos usines, est garantie de 5 à 7 ans selon modèle (consulter votre installateur). Le volet roulant Easy Réno, également disponible en version solaire, vous permet d'économiser de l'énergie et ainsi protéger l'environnement.



EASY RÉNO

options & finitions

6 TYPES DE LAMES

Lames PVC

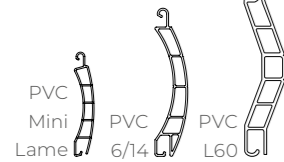

Lames aluminium

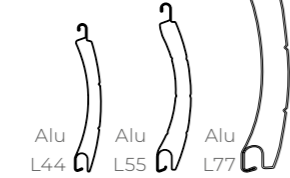

LIMITES D'UTILISATIONS

Lame	Coffre	Hauteur coffre compris maxi (mm)												Largeur dos de coulisse maxi (mm)	Surface Maxi tablier (m ²)	
		137 ⁽¹⁾		150		165		180		205		250			Sans AT**	Avec AT**
Mini	54	1140	-	1510	-	1930	-	2580	-	3250	-	-	-	1800	2,25	-
	60	1140	-	1510	-	1920	-	2420	-	3250	-	-	-	1800	2,25	-
6/14	54	-	-	-	-	-	-	1880	-	2400	-	-	-	2200	7	-
	60	-	-	-	-	-	-	1830	-	2350	-	3600	-	2200	7	-
L60	54	-	-	-	-	-	-	-	-	-	-	-	-	3000*	7,5	-
	60	-	-	-	-	-	-	1470	-	1850	-	3430	-	3000*	7,5	-
L44	54	1440	990	1840	1310	2330	1710	2900	2340	3930	3180	-	-	3200	6,6 ⁽²⁾	7,3 ⁽²⁾
	60	1290	-	1740	-	2100	-	2900	2340	3930	3180	-	-	3200	6,6 ⁽²⁾	7,3 ⁽²⁾
L55	60	-	-	-	-	-	-	1690	1560	2270	2200	4050	3600	3600	8	10,4
	80	-	-	-	-	-	-	-	-	-	-	3720	3300	3600	8	10,4

* Sauf coloris : largeur maxi 2200 mm. ** AT = embouts anti-tempête.

(1) Coffre 137 interdit en MEAI, TO avec treuil extérieur.

JOUES EN ALUMINIUM DE 137 À 205

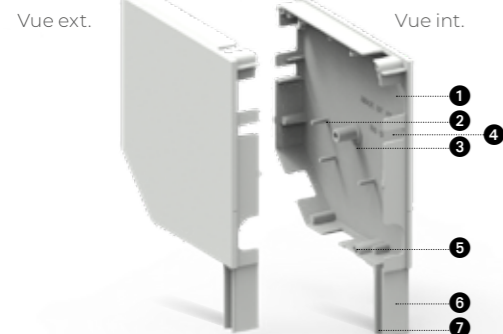

- 1 Passe-câble pour une meilleure finition
- 2 Supports insérés dans la joue et maintenus par des tétons
- 3 Pivot sur téton aluminium
- 4 Passage manœuvre tringle oscillante
- 5 Accès réglage moteur filaire
- 6 Patte moulée
- 7 Guide-lame maintenu dans la patte moulée

JOUES RENFORCÉES EN ALUMINIUM EN 250

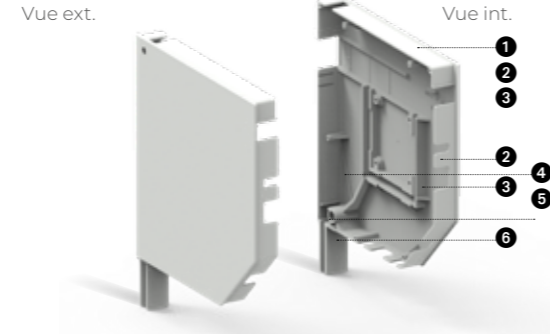

- 1 Plot de blocage pour fils parachute et moteur
- 2 Passage manœuvre de secours pré-percé
- 3 Renfort pour tenue du support moteur et parachute
- 4 Gousset de renfort au niveau de la patte moulée
- 5 Tulipage vissé
- 6 Patte moulée

RÉSISTANT AUX CHARGES DE VENT



Embouts sertis sur **lames aluminium** pour améliorer le fonctionnement du tablier.



Immobilisation en translation des **lames PVC** par fil inox.

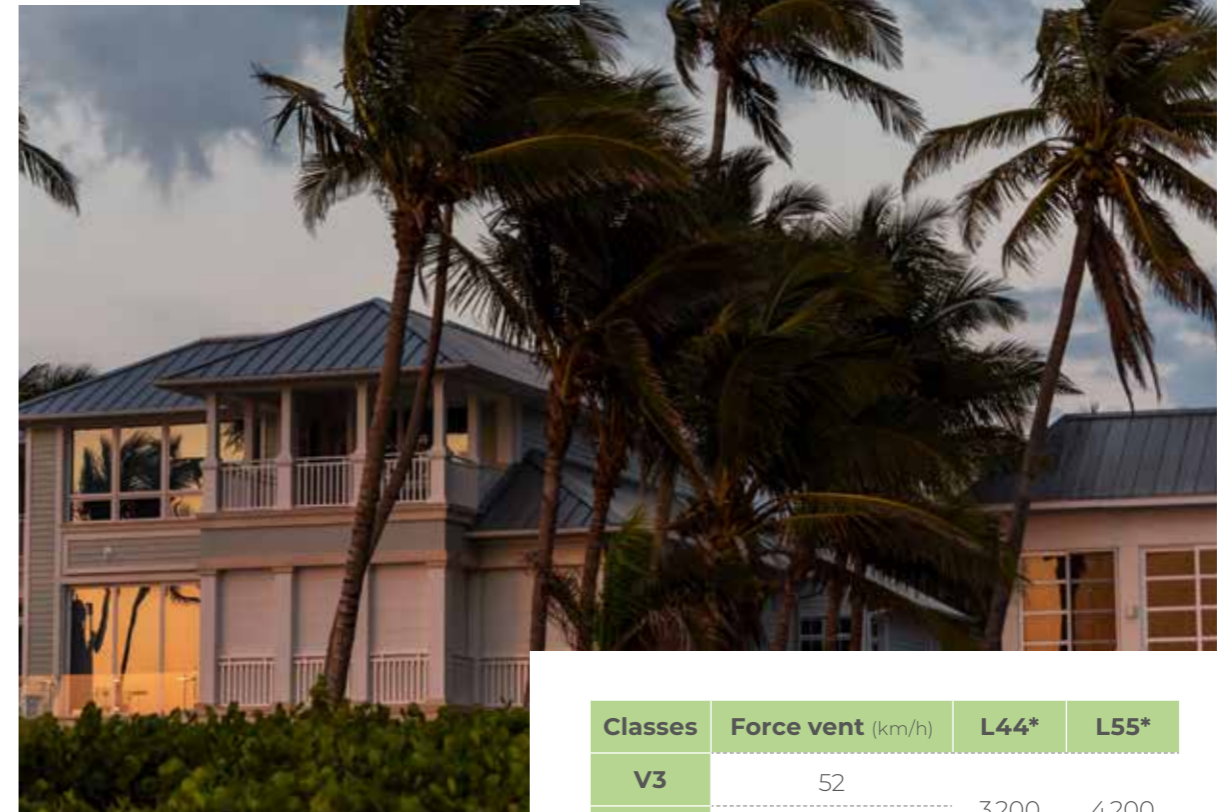

Classes	Force vent (km/h)	L44*	L55*
V3	52		
V4	72	3200	4200
V5	95	1700	2400
V6	107	1400	2050

*Suivant configuration

LA MOUSTIQUAIRE

2 VERSIONS DE COFFRES

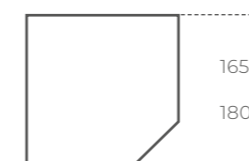

COULEURS



Standard
Laquage à la demande (coulisse, coffre, lame finale et barre de charge).

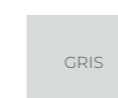

Toile de moustiquaire
PVC

2 TYPES DE LAMES

Lames PVC



Lames aluminium

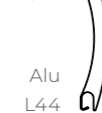

COULISSE DOUBLE CHAMBRE

Équipée d'un joint spécial empêchant la moustiquaire de sortir de la coulisse sous l'effet du vent.

LIMITES D'UTILISATION

Type de lames	165*	180*	Largeur maxi
Mini lame	1310	1730	1800
L44	1530	2110	

*Uniquement en pan coupé. Les dimensions sont données pour une hauteur coffre compris. La moustiquaire s'adapte sur des baies allant jusqu'à 1800 x 2150 mm.

PROJECTION

Elle assure une luminosité suffisante et une bonne ventilation.



TRADI MR

volets roulants

GARANTIE
5 ALU
ans

GARANTIE
1 PVC
an

*Garantie limitée à 2 ans pour une zone d'installation à moins de 10km d'une zone côtière.



1. Le volet Tradi MR (traduisez "Montage Rapide"), s'adapte à tous types de projet, en neuf comme en rénovation. Conçu sur mesure, ce volet est à la fois robuste et fiable. Un pré-montage, effectué par nos équipes en atelier, facilite la pose du volet et réduit les coûts d'installation.

2. Les volets roulants Tradi MR offrent une des solutions les plus sécurisées pour votre maison. Des verrous automatiques renforcent votre protection.

Verrous automatiques



Une mise en œuvre sur chantier simplifiée



3. Les lames isolantes en PVC sont disponibles dans de nombreux coloris pour s'intégrer parfaitement à l'esthétique de votre maison.

Fabriqué dans nos ateliers en France, le volet roulant Tradi MR est certifié NF, gage de qualité et de respect des normes et réglementations en vigueur.



4. Pour plus de confort, le système de projection installé sur votre volet apporte luminosité et ventilation dans votre habitat, en toute intimité.



TRADI MR

options & finitions

4 TYPES DE LAMES

Lames PVC

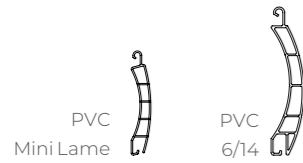

Lames aluminium

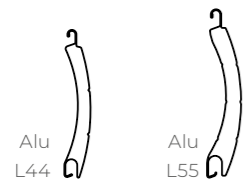

5 TYPES DE COULISSES

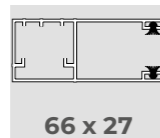
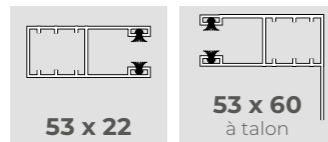
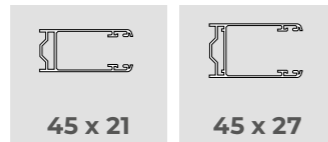

CONDAMNATION

- Verrou automatique
- Serrure sur lame intermédiaire à 300 mm ou 1000 mm du sol

LIMITES D'UTILISATIONS

Type de flasque	Ø Tube (mm)	Hauteur Maxi (mm)*							Largeur*** Maxi (mm)	Surface Maxi (m²)	
		150	165	180	205	225	Équerre	sans AT**		avec AT**	
Type de Lames	PVC Mini Lame	54	1510	2200	2320	3000	3000	-	1800	2,25	-
	PVC 6/14	54	-	1580	1650	2400	2800	-	2200	7	-
	Alu L44	54	1750	2490	2550	3500	3500	-	3200	6,60	7,2
		60	-	-	-	2250	3000	-	3200	6,60	7,2
Alu L55	54	-	1250	1410	1850	2400	-	3600	8	9	
	60	-	-	-	-	-	2300	3600	8	9	

* Hauteur = Hauteur sous-linteau + 30 mm. ** AT = embouts anti-tempête. *** Largeur = Largeur dos de coulisses

RÉSISTANT AUX CHARGES DE VENT



Embouts sertis sur **lames aluminium** pour améliorer le fonctionnement du tablier.



Immobilisation en translation des **lames PVC** par fil inox.

PROJECTION

Elle assure une luminosité suffisante et une bonne ventilation.



Notre motorisation **LOUBAT SOLAIRE** : simplicité, performance et respect de l'environnement.

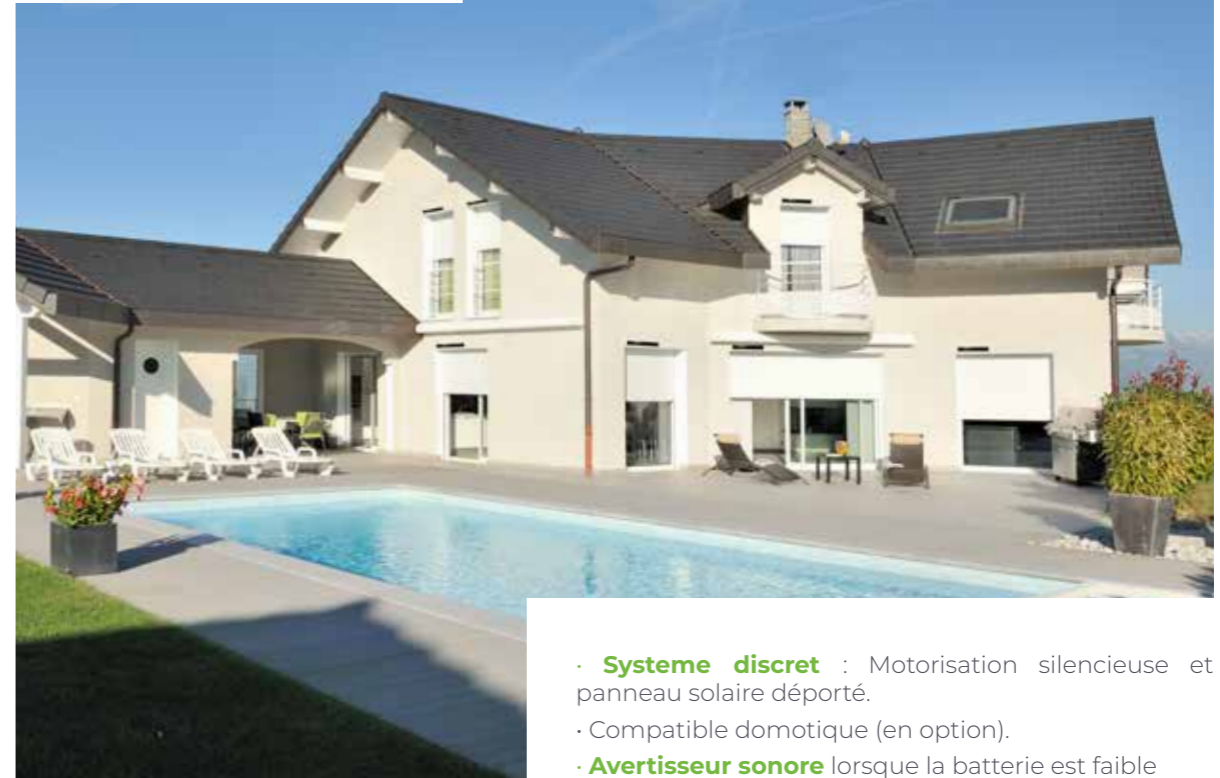

- **Systeme discret** : Motorisation silencieuse et panneau solaire déporté.
- Compatible domotique (en option).
- **Avertisseur sonore** lorsque la batterie est faible
- **Démarrage et accostage progressif**
- **Arrêt sur obstacle**
- **Branchements et réglages moteurs faits en usine**, rien à programmer sur le chantier.
- **Aucun raccordement électrique**
- **Programmation simple et intuitive** : Plusieurs positions favorites programmables

Loubat Solaire : L'autonomie énergétique en toute discrétion



NOUVEAUTÉ



SCANNEZ MOI

pour accéder directement à **notre chaîne Youtube** et visionner **nos tutos** sur les réglages et programmations des motorisations Loubat



TRADITIONNEL

volets roulants

GARANTIE
5 ans
ALU

GARANTIE
1 an
PVC

*Garantie limitée à 2 ans pour une zone d'installation à moins de 10km d'une zone côtière.



1. Le volet Traditionnel certifié NF est idéal pour les constructions neuves ou pour remplacer d'anciens volets. Il s'adapte parfaitement aux petites et grandes largeurs de fenêtres.

2. Fabriqué sur-mesure, ce volet propose de nombreuses possibilités de personnalisation :

- 22 couleurs au choix,
- 5 types de lames,
- aluminium ou PVC,
- 5 versions de pose.



Motorisation électrique recommandée pour une manœuvre facilitée

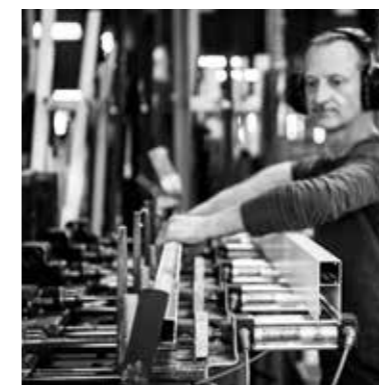

3. Le volet traditionnel offre d'excellentes performances acoustiques et thermiques. Les pertes de chaleur sont réduites et le bruit extérieur est atténué pour que vous puissiez profiter en toute sérénité de votre habitat.

4. Discrets lorsqu'ils sont ouverts, les volets traditionnels Loubat Fermetures permettent d'apprécier pleinement la façade de votre maison. Nourri du savoir-faire français, chaque volet est conçu avec soin et les matériaux choisis sont de qualité.



Installation facile

dans un coffre menuisé ou coffre linteau.



TRADITIONNEL

options & finitions

5 TYPES DE LAMES

Lames PVC

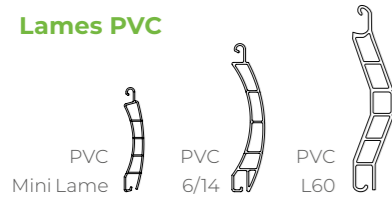

Lames aluminium

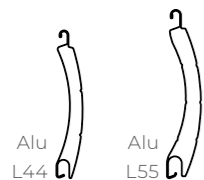

2 TYPES DE COULISSES

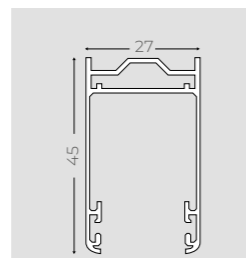

45 x 27
PVC L60
PVC 6/14
ALU L55

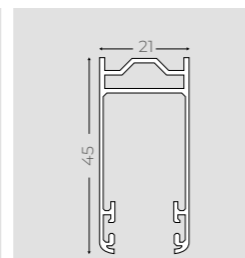

45 x 21
ALU L44
PVC Mini Lame



CONDAMNATION

- Verrou automatique
- Serrure sur lame intermédiaire à 300 mm ou 1000 mm du sol

LIMITES D'UTILISATIONS

Type de Lames	Hauteur sous linteau	Pour ouverture équipée de menuiserie						Largeur Maxi (mm)	Surface Maxi (m ²)	
		1200	1500	2000	2150	2250	2400			2600
	PVC Mini Lame	150	160	175	180	185	190	205	1800	2,25
	PVC 6/14	175	180	195	205	210	215	220	2200	7
	PVC L60	185	195	215	220	230	240	245	3000**	7,5
	Alu L44	150	165	175	180	185	200	205	3200	7,30*
	Alu L55	170	190	205	220	230	235	240	4200	10,40*

* La surface peut varier avec l'option embouts anti-tempête

** Largeur maxi 2200 pour les coloris Gris et Beige

RÉSISTANT AUX CHARGES DE VENT



Embouts sertis sur **lames aluminium** pour améliorer le fonctionnement du tablier.



Immobilisation en translation des **lames PVC** par fil inox.

PROJECTION

Elle assure une luminosité suffisante et une bonne ventilation.



Nos motorisations **RS100 IO** et **RS100 Solar IO**, conçues pour s'adapter parfaitement à votre quotidien et à vos besoins.



Avec la **RS100 IO**, entrez dans l'ère de la technologie sans fil et savourez la facilité d'utilisation d'un système radio. **C'est l'intelligence et la praticité au bout de vos doigts.**

RS100 IO et RS100 Solar IO, pour un quotidien en toute sérénité.

Pour ceux qui souhaitent allier **technologie et écologie**, la motorisation **RS100 Solar IO** est faite pour vous. Dotée d'un panneau photovoltaïque compact et discret, la batterie vous offre jusqu'à 45 jours d'autonomie, sur la base de 2 montées et de 2 descentes par jour.

Ces deux systèmes vous garantissent **un confort acoustique premium** grâce à une vitesse de fonctionnement discrète. De plus, ils assurent une protection optimale de vos volets en détectant les obstacles et le gel, pour **un volet qui dure dans le temps.**

Et pour votre **tranquillité d'esprit**, nos motorisations bénéficient d'une durée de vie prolongée et d'une garantie exceptionnelle.

NOUVEAUTÉ



SCANNEZ MOI

pour accéder directement à **notre chaîne Youtube** et visionner **nos tutos** sur les réglages et programmations des motorisations Loubat



Batterie
Durée de vie :
+ 8 ans

Panneau
Durée de vie :
+ 20 ans

GARANTIE 7 ANS
Moteur, panneau solaire et batterie

ACCESSOIRES

moteur



ACCESSOIRES

moteur

MOTORIZATION
LOUBAT

SYSTÈME FILAIRE



INIS MOUNTED

Inverseur à position fixe
Position fixe : 1 appui simple sur la touche suffit pour l'enclencher. Une touche = une fonction : montée - arrêt - descente.



BOÎTIER MONTAGE EN SAILLIE INTEO

Boîtier pour pose en applique des inverseurs Inteo Uno et Duo.



SMOOVE UNO

Inverseur à position fixe
Inclu dans le tarif de base avec manœuvre électrique.



BOÎTE À CLÉ EXTÉRIEURE

À position fixe
En applique ou à encastrer. 3 clés.

SYSTÈME SANS FIL GAMME IO



RS100, UN MOTEUR INTELLIGENT

Pilotez à distance vos volets roulants. Durée de vie du moteur allongée. Un confort acoustique inégalé.

Votre maison est connectée, sécurisée et confortable.



ÉMETTEUR SMOOVE ORIGIN RS 100 IO



ÉMETTEUR SMOOVE IO



TÉLÉCOMMANDE SITUO 1 IO PURE II



TÉLÉCOMMANDE SITUO 5 IO PURE II



HORLOGE CHRONIS IO



TÉLÉCOMMANDE NINA IO PURE BLANC



NINA TIMER IO



RECEPTEUR IZYMO DEPORTÉ IO



TÉLÉCOMMANDE KEYGO IO

SYSTÈME SANS FIL GAMME RTS



Possibilité de programmation des émetteurs pour les volets roulants montés dans les coffres en usine et équipés de moteurs Oximo RTS.

MODERNISER UNE INSTALLATION ÉLECTRIQUE EXISTANTE

Possibilité de remplacer les inverseurs existants par des récepteurs déportés RTS ou IO. La commande générale sera réalisée via un émetteur Radio (RTS ou IO).



TÉLÉCOMMANDE SITUO 1 RTS PURE II



TÉLÉCOMMANDE SITUO 5 RTS PURE II



Commande sans fil avec récepteur RTS intégré au moteur

TELIS 16 PURE RTS



Commande sans fil programmée par horloge

TELIS 6 CHRONIS PURE



TÉLÉCOMMANDE KEYGO RTS



ÉMETTEUR SMOOVE RTS



CADRE POUR SMOOVE RTS

Noir mat, Acier laqué, Acier mat, Bambou foncé, Bambou clair, Merisier & Noyer

SYSTÈME DOMOTIQUE



BOX TAHOMA SWITCH



BOX TAHOMA SWITCH avec 1H d'assistance

MOTORIZATION LOUBAT P&P 2.0

GARANTIE 5 ANS PIÈCES

(PLUG AND PLAY)



Émetteur mural 1 canal



Télécommande 1 canal



Télécommande 6 canaux

MOTORIZATION LOUBAT SOLAIRE

GARANTIE 5 ANS PIÈCES*



Émetteur mural 1 canal



Télécommande 1 canal



Télécommande 6 canaux



VOLETS BATTANTS

NEUF ET RÉNOVATION



Avoir l'esprit libre, rester zen et se sentir bien chez soi.



SÉCURITÉ



OCCULTATION



ISOLATION



VOTRE MAISON EST PLEINE DE CHARME

La gamme de volets battants fait partie des grands classiques de Loubat Fermetures. Esthétiques, ils donnent du cachet aux maisons à rénover. Performants, ils résistent aux agressions du temps. Motorisés, ils facilitent le quotidien.

Disponibles dans de multiples configurations et finitions, les volets battants répondent à toutes les envies et à tous les goûts.



VEMCROS
essai n° 601-303-86



LEVANT ALU34

Options & finitions

PONANT ALU38

Options & finitions

BORÉAL ALU42

Options & finitions

MÉRIDIEN ALU46

Options & finitions

MÉRIDIEN LAMES ORIENTABLES .48

Options & finitions

PRÉ-CADRE52

Options & finitions

MOTORISATION SOLAIRE54

LOUBAT PVC58

LOUBAT BOIS60

Options & finitions (Loubat bois & PVC)

Mettez-vous en **LUMIÈRE** esthétiquement!

Indémorable, le volet battant revient sur le devant de la scène. Il préserve le charme authentique des maisons rénovées et apporte une touche très design aux maisons d'architecte grâce à des coloris et matériaux tendances. Le petit plus: ils peuvent être motorisés pour vous assurer encore plus de confort.



Ligne de fabrication des panneaux sandwich



Différentes configurations: contre-pentures, barres, écharpes...



Isolation haute performance pour des économies d'énergie



Possibilité de pré-cadre

INTEMPOREL PAR SON CHARME ET SON CARACTÈRE

- Nombreux choix de design!
- Pour tous types de façades, qu'elles soient traditionnelles ou contemporaines.

PERSONNALISABLE ET SUR-MESURE

- 6 modèles + possibilité de pré-cadre
- 3 matériaux: en aluminium, bois ou PVC.
- De nombreux coloris selon les modèles
- De multiples versions de remplissage et finitions (plein, persienné, barres, pentures...)
- 2 formes: cintré, droit.

ISOLANT

- Excellente isolation thermique et phonique de votre maison.

AJUSTABLE À CHAQUE BESOIN

- Réalisé entièrement sur mesure.
- Peut-être équipé d'une motorisation pour une utilisation encore plus simple.
- Installation facile.

LE VOLET BATTANT, QUALITATIF ET ACCESSIBLE!



Une première en France et une exclusivité Loubat Fermetures : la certification des volets battants. Gage de qualité et de performance.



VEMCROS
essai n° 601-303-86



CÔTÉ BUDGET

- Les volets battants sont éligibles au taux de TVA réduit à 5,5 %.
- Petits budgets, privilégiez le PVC, matériau durable avec un entretien limité.

LEVANT ALU

volets battants

GARANTIE
5 ALU
ans

*Garantie limitée à 2 ans pour une installation du produit à moins de 3 km de la mer.



1. Conçu sur mesure, le volet battant Levant dispose d'une palette de couleurs très large.

Vous pouvez même opter pour une apparence bois (chêne doré, chêne irlandais ou noyer). Offrez du style à votre habitat tout en conservant les avantages de l'aluminium!

2. Isolation thermique optimale (27 mm d'épaisseur), résistance à la corrosion, meilleure classe de tenue au vent (classe 6), sont autant d'atouts techniques qui caractérisent le volet battant Levant et qui en font un produit durable.



Un large choix
de couleurs



3. Fabriqué en aluminium, il réduit la consommation d'énergie pour réaliser des économies et s'inscrire dans une démarche plus responsable pour l'environnement. En plus, ce matériau est entièrement recyclable.

4. Ce volet ne demande pas d'entretien et ne se dégrade pas face aux aléas climatiques.

Tout comme les autres volets battants Loubat fermetures, il est certifié NF. Cette certification garantit la durabilité du produit et atteste de la conformité aux exigences pointues liées à ces performances.



5. Pour les espaces extérieurs réduits, un balcon par exemple, vous pouvez opter pour le volet battant en configuration "portefeuille".

Un système d'aimant sur chaque vantail permet de les solidariser afin de faciliter les manœuvres.



LEVANT ALU

volets battants

GARANTIE
5 ANS
ALU

*Garantie limitée à 2 ans pour une installation du produit à moins de 3 km de la mer.

PANNEAU ISOLANT DE 27 MM

Profil panneau sandwich feuillard d'épaisseur 0,9 mm. Panneau composé de 2 feuilles collées sur une plaque de polystyrène extrudée haute densité avec effet de poudre.



PERFORMANCE TECHNIQUES

La résistance thermique du volet battant Loubatalu gamme Levant le rend **au taux de TVA réduit à 5,5%**.

EXEMPLES

- Dimension L 1200 x H 1300 : R 0,23 m.K/W
- Dimension L 1200 x H 2200 : R 0,25 m.K/W



TENUE AU VENT

Classe technique 5.

LAQUAGE

Le procédé de laquage du feuillard et des lames suivant Certification ECCA et les profils extrudés suivant Norme Qualicoat, garantissent une bonne résistance à la corrosion dans le temps.

ecca
pre-painted metal.eu

QUALICOAT

Procédé de laquage suivant la norme Qualicoat:

- 0 - Alu brut
- 1 - Alu dégraissé et décapé
- 2 - Pré-traitement
- 3 - Alu poudré
- 4 - Alu poudré recuit

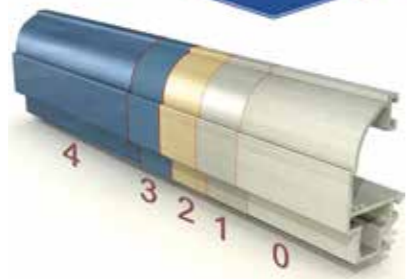

DIMENSIONS

Sur les dimensions tableau ou fond de feuillures indiquées, nous déduisons:

- En largeur: différents jeux suivant le nombre de vantaux et le type de pose.
- En hauteur: 10 mm de jeu.

Maximum préconisé (en mm)

	1 vantail	2 vantaux	3 vantaux	4 vantaux
Largeur	1200	2400	2100	2400
Hauteur	2400	2400	2400	2400

Minimum possible (en mm)

	1 vantail	2 vantaux	3 vantaux	4 vantaux
Largeur	350	700	1050	1400



CINTRAGE

Cintrage possible en usine. Pour la valeur de la flèche maximum, nous consulter. (Uniquement sur le Loubatalu sans pré-cadre).

PENTURES ET CONTRE-PENTURES

Pentures 40 x 4 mm Ø 18 mm.

Contre-pentures 40 x 4 mm en aluminium noir ou blanc.

- Avec déport du nœud de 49 mm.
- 2 pentures jusqu'à 1599 mm (hauteur finie).
- 3 pentures à partir de 1600 mm (hauteur finie).
- Douilles Ø 18/12, Ø 18/14 et Ø 18/16 sur demande.

BARRES ET ÉCHARPES

- Barres de 90 x 30 mm rainurées, fixées avec les pentures par boulons sur le panneau, fermées par capot de fixation et boulons zamaks. Si pentures posées en usine: fixation par boulons.

- Écharpe de 90 x 20 mm rainurée, fixée sur le panneau par rivets alu, fermée par un capot de finition.

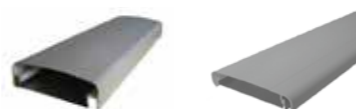

LES CONFIGURATIONS

TRADITIONNEL

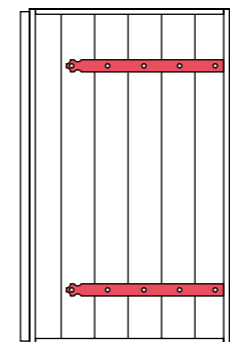

Avec pentures et contre-pentures blanches ou noires.

Pentures réglables disponibles.

Encadrement avec U de coiffage en ALU

DESIGN

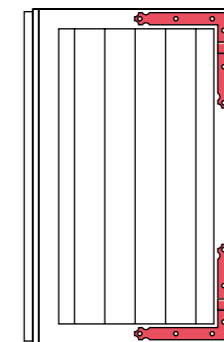

Avec pentures équerres pour neuf et rénovation.

Équerres réglables disponibles.

Encadrement avec profil cadre en ALU

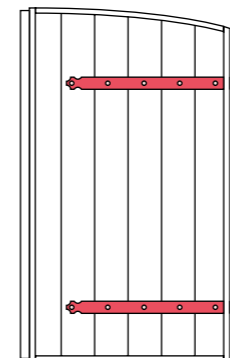

Avec pentures et contre-pentures blanches ou noires

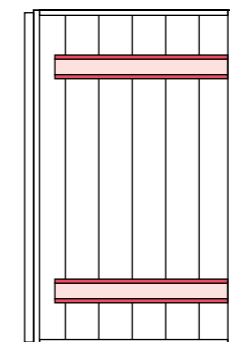

Avec barres seules et pentures blanches ou noires

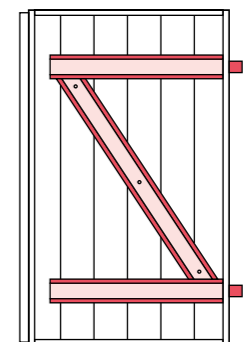

Avec barres et écharpes et pentures blanches ou noires



LES COULEURS

COULEURS AU PRIX DU BLANC POUR LE LOUBATALU LEVANT TRADITIONNEL ET DESIGN

RAL 1015	RAL 3004	RAL 5003	RAL 5014	RAL 5024	RAL 6005	RAL 6019	RAL 6021
IVOIRE	ROUGE	BLEU	BLEU	BLEU	VERT	VERT	VERT
RAL 7001	RAL 7016	RAL 7035	RAL 8014	RAL 8019	RAL 9010	RAL 9016	
GRIS	GRIS	GRIS	MARRON	MARRON	BLANC	BLANC	

TEINTES VEINÉES PLUS-VALUE DE 10%

Disponibles uniquement pour le modèle LOUBATALU LEVANT TRADITIONNEL



CHÊNE DORÉ STICK 8003
CHÊNE IRLANDAIS STICK 1011
NOYER STICK 8014

PLUS VALUES AUTRES RAL :
PENTURES ET CONTRE PENTURES : 15%
BARRES ET ECHARPES OU BARRES SEULES : 30%



Stick couleur de correction fourni dans le colis.



PONANT ALU

volets battants

GARANTIE
5 ANS
ALU

*Garantie limitée à 2 ans pour une installation du produit à moins de 3 km de la mer.



Style unique



1. En plus de ses qualités techniques, le volet battant Ponant apporte design et modernité à votre maison.

2. Isolation thermique optimale (27 mm d'épaisseur), résistance à la corrosion, meilleure classe de tenue au vent (classe 6), il réduit la consommation d'énergie pour réaliser des économies et s'inscrire dans une démarche plus responsable pour l'environnement. En plus, ce matériau est entièrement recyclable.



**Design
& modernité**



3. De nombreux accessoires en alu permettent de personnaliser le volet battant Ponant : espagnolette, poignée, support, coulisseaux et pannetons disponibles en noir et en blanc.

4. Personnalisez vos volets battants Ponant : optez pour l'espacement et la forme de rainure de votre choix, et explorez notre palette de couleurs. Un design unique pour un chantier harmonieux.



PONANT ALU

volets battants

GARANTIE
5 ANS
ALU

*Garantie limitée à 2 ans pour une installation du produit à moins de 3 km de la mer.

PANNEAU ISOLANT DE 27 MM

Profil panneau sandwich feuillard d'épaisseur 0,9 mm. Panneau composé de 2 feuilles collées sur une plaque de polystyrène extrudée haute densité avec effet de poudre.



PERFORMANCE TECHNIQUES

La résistance thermique du volet battant Loubatalu gamme Ponant le rend **éligible au taux de TVA réduit à 5,5%**.

EXEMPLES

- Dimension L 1200 x H 1300: R 0,23 m.K/W
- Dimension L 1200 x H 2200: R 0,25 m.K/W



TENUE AU VENT

Classe technique 5,

LAQUAGE

Le procédé de laquage du feuillard et des lames suivant Certification ECCA et les profils extrudés suivant Norme Qualicoat, garantissent une bonne résistance à la corrosion dans le temps.



Procédé de laquage suivant la norme Qualicoat:

- 0 - Alu brut
- 1 - Alu dégraissé et décapé
- 2 - Pré-traitement
- 3 - Alu poudré
- 4 - Alu poudré recuit

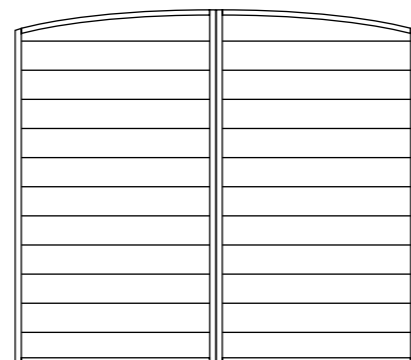
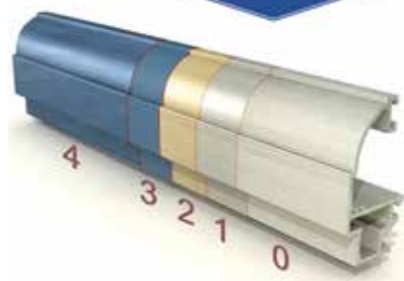

DIMENSIONS

Sur les dimensions tableau ou fond de feuillures indiquées, nous déduisons:

- En largeur: différents jeux suivant le nombre de vantaux et le type de pose.
- En hauteur: 10 mm de jeu.

Maximum préconisé (en mm)

	1 vantail	2 vantaux	3 vantaux	4 vantaux
Largeur	1200	2400	2100	2400
Hauteur	2400	2400	2400	2400

Minimum possible (en mm)

	1 vantail	2 vantaux	3 vantaux	4 vantaux
Largeur	350	700	1050	1400

CINTRAGE

Cintrage possible en usine. Pour la valeur de la flèche maximum, nous consulter. (Uniquement sur le Loubatalu sans pré-cadre).

PENTURES ET CONTRE-PENTURES

Pentures 40 x 4 mm Ø 18 mm.

Contre-pentures 40 x 4 mm en aluminium noir ou blanc.

- Avec déport du nœud de 49 mm.
- 2 pentures jusqu'à 1599 mm (hauteur finie).
- 3 pentures à partir de 1600 mm (hauteur finie).
- Douilles Ø 18/12, Ø 18/14 et Ø 18/16 sur demande.



LES CONFIGURATIONS

Traditionnel

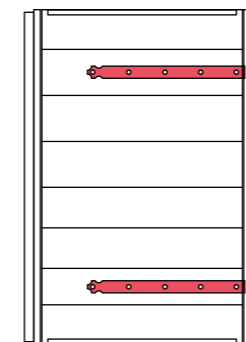

Avec pentures et contre-pentures blanches ou noires.

Pentures réglables disponibles: Système LOUBATALU EXPRESS

Design

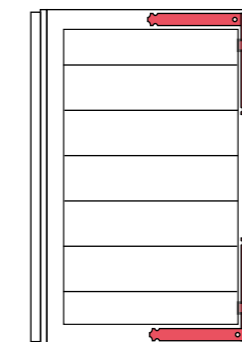

Avec pentures Équerres pour neuf et rénovation.

Équerres réglables disponibles.

Encadrement avec profil cadre en ALU



NOUVEAUTÉ

Au choix Pas des rainures
= 80mm mini entre chaque rainure

3 formes de rainures
= V, U et V Asymétrique

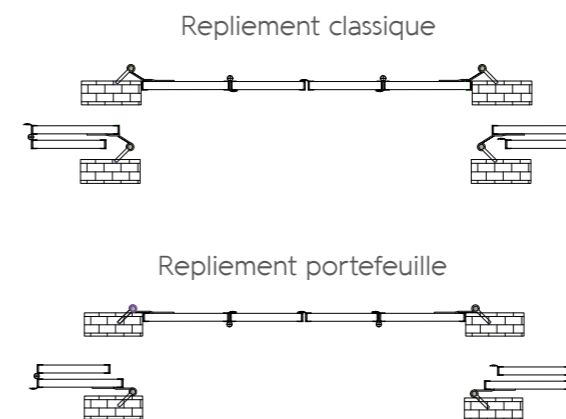
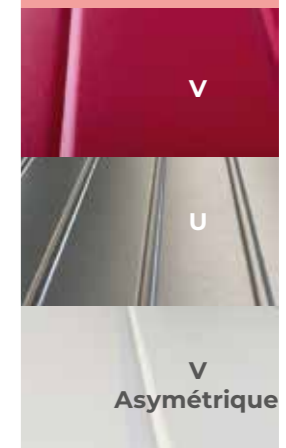

LES COULEURS

Traditionnel

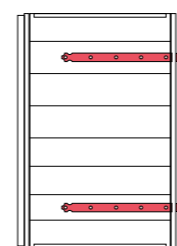

NOUVEAUTÉ

23 Coloris Satiné
21 Coloris Fine Structure
2 coloris sablé

8 autres coloris en Satiné et 10 coloris supplémentaires en Fine Structure disponibles avec plus value de 5%
Nous consulter

Design

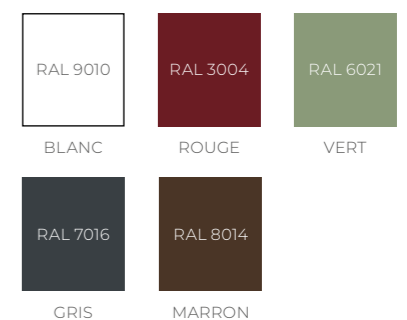
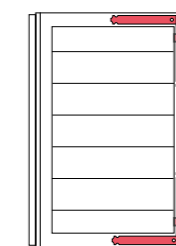

BORÉAL ALU

volets battants

GARANTIE
5 ANS
ALU

*Garantie limitée à 2 ans pour une installation du produit à moins de 3 km de la mer.



1. En plus de ses qualités techniques, le volet battant Boréal apporte design et modernité à votre maison. Si vous possédez déjà des volets roulants, ce produit très esthétique ajoutera du peps à votre façade extérieure.

2. Ce volet peut s'équiper d'accessoires en alu tels que les espagnolettes. Pratique pour fermer le volet, l'espagnolette donne du caractère et apporte une touche traditionnelle au volet. Le charme de votre maison est préservé.



Accessoires alu



3. Trois styles sont disponibles:
- style persienné,
 - style persienné avec traverse intermédiaire
 - style 1/3 persienné - 2/3 plein.

Ses lames persiennées, non ajourées, ne laissent passer ni air ni lumière dans vos pièces intérieures.

Ce volet conserve ainsi une bonne isolation thermique.



Occultation
totale



BORÉAL ALU

volets battants

GARANTIE
5 ans
ALU

*Garantie limitée à 2 ans pour une installation du produit à moins de 3 km de la mer.

PANNEAU ISOLANT DE 27 MM

Profil panneau sandwich feuillard d'épaisseur 0,9 mm. Panneau composé de 2 feuilles collées sur une plaque de polystyrène extrudée haute densité avec effet de poudre.

Panneau persienné

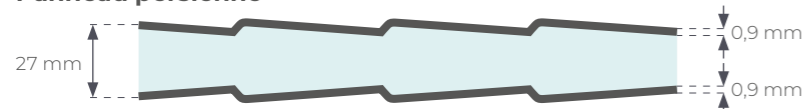

Panneau V Asymétrique

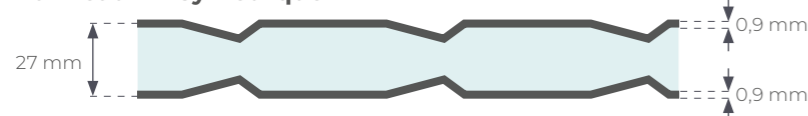

PERFORMANCES TECHNIQUES

Le coefficient U est de 1.10 (W / m².k).

LAQUAGE

Le procédé de laquage du feuillard et des lames suivant Certification ECCA et les profils extrudés suivant Norme Qualicoat, garantissent une bonne résistance à la corrosion dans le temps.



Procédé de laquage suivant la norme Qualicoat:

- 0 - Alu brut
- 1 - Alu dégraissé et décapé
- 2 - Pré-traitement
- 3 - Alu poudré
- 4 - Alu poudré recuit

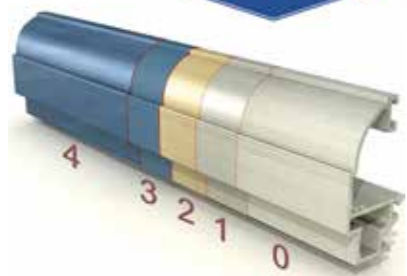

DIMENSIONS

Sur les dimensions tableau ou fond de feuillures indiquées, nous déduisons:

- En largeur: différents jeux suivant le nombre de vantaux et le type de pose.
- En hauteur: 10 mm de jeu.

Maximum préconisé (en mm)

	1 vantail	2 vantaux	3 vantaux	4 vantaux
Largeur	1200	2400	2100	2400
Hauteur	2400	2400	2400	2400

Minimum possible (en mm)

	1 vantail	2 vantaux	3 vantaux	4 vantaux
Largeur	400	800	1200	1600
Hauteur	800	800	800	800



TENUE AU VENT

Suivant dimensions, nous consulter.

PERMÉABILITÉ À L'AIR

Classe C4 (selon configuration)

CINTRAGE

Nous consulter

ÉQUERRES

Équerres Ø 18 mm en aluminium noir ou blanc, épaisseur 4 mm.

- Avec déport du nœud de 49 mm.
- 2 équerres jusqu'à 1599 mm (hauteur finie du volet battant alu persienné).
- 2 équerres et 1 té à partir de 1501 mm (hauteur finie du volet battant alu persienné).
- Douilles Ø 18/12, Ø 18/14 et Ø 18/16 sur demande.



Pose en neuf

Noeud fixe



Pose en rénovation

Réglage sur chantier.



LES CONFIGURATIONS

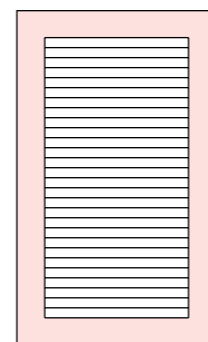

Persienné

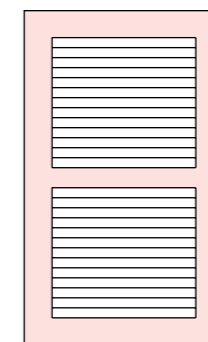

Persienné > 1500 (avec traverse intermédiaire)

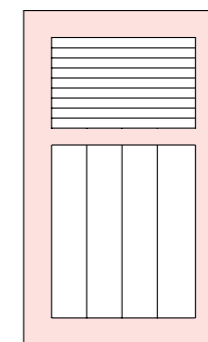

1/3 persienné 2/3 plein



LES COULEURS

TOUT PERSIENNÉ : COULEURS SATINÉES AU PRIX DU BLANC

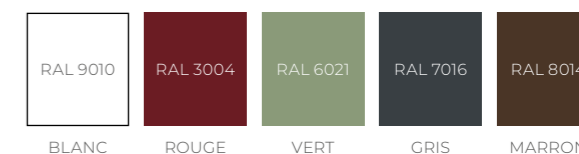

1/3 PERSIENNÉ ET 2/3 PLEIN : COULEURS SATINÉES AU PRIX DU BLANC

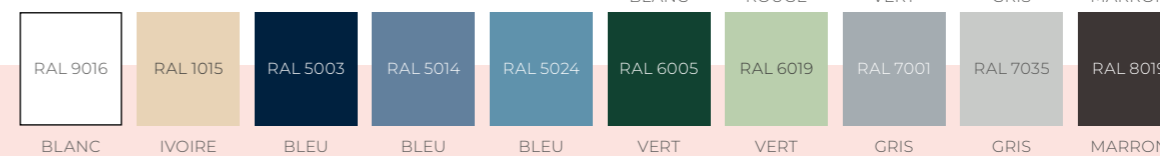

PLUS VALUES autres RAL et panneaux en V Asymétrique : NOUS CONSULTER



Stick couleur de correction fourni dans le colis.

Pour le chêne doré, stick coloris marron 8003



Les accessoires alu (espagnolette réglable, poignée, support, coulisseaux et pannetons) sont disponibles en noir et blanc.

- 1 Coupe onglet. Épaisseur du panneau: 30,5 mm.
- 2 Coulisseaux en polyamide noir et blanc.
- 3 Traverse intermédiaire.
- 4 Profil battement alu.
- 5 Espagnolette réglable "Alliance" en aluminium noir et blanc.
- 6 Pannetons en alu noir ou blanc.

MÉRIDIEN ALU

volets battants

GARANTIE
5 ALU
ans

*Garantie limitée à 2 ans pour une installation du produit à moins de 3 km de la mer.



Tenue au vent
classe 5



1. Le volet méridien propose le même design que les volets typiques du sud de la France: les persiennes. Seul le mouvement de l'ouverture et de la fermeture est différent: c'est un volet battant. Design, ses lames ajourées sont idéales pour les régions ensoleillées. Elles permettent de laisser circuler l'air et font passer la lumière.

2. Remarquable pour ses qualités techniques, le volet battant Méridien en aluminium respecte le charme et l'authenticité des maisons anciennes.



3. De nombreux accessoires en alu permettent de personnaliser le volet battant méridien: espagnolette, poignée, support, coulisseaux et pannetons disponibles en noir et en blanc.

4. Ce volet en aluminium est robuste et stable dans le temps. La tenue au vent du volet méridien peut aller jusqu'à 6 (selon les dimensions), soit la meilleure classe existante. Il s'adapte à tous vos besoins, en neuf comme en rénovation.



MÉRIDIEN LAMES ORIENTABLES

1. Design, authenticité et bien-être !

Il préserve le charme authentique des maisons rénovées et apporte une touche très design aux maisons d'architecte.

2. Plus de confort !

Les lames orientables sont idéales pour les régions ensoleillées. Elles permettent une aération modulable et un contrôle de la luminosité.

3. En toute sécurité !

Le mécanisme anti-rotation des lames orientables vous assure une protection anti-effraction.

MÉRIDIEN ALU

volets battants

GARANTIE
5 ANS
ALU

*Garantie limitée à 2 ans pour une installation du produit à moins de 3 km de la mer.

LAMES PERSIENNES EXTRUDÉES

Panneau d'épaisseur 30,5 mm composé d'un cadre et de lames en aluminium extrudé.

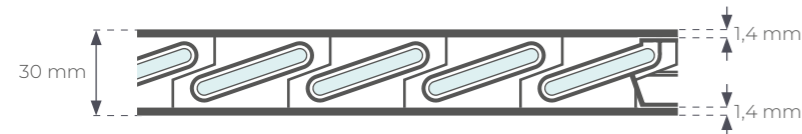

PANNEAU ISOLANT DE 27 MM

Profil panneau sandwich feuillard d'épaisseur 0,9 mm. Panneau composé de 2 feuilles collées sur une plaque de polystyrène extrudée haute densité avec effet de poudre.



LAQUAGE

Le procédé de laquage du feuillard et des lames suivant Certification ECCA et les profils extrudés suivant Norme Qualicoat, garantissent une bonne résistance à la corrosion dans le temps.

ecca
pre-painted metal.eu

QUALICOAT

Procédé de laquage suivant la norme Qualicoat:

- 0 - Alu brut
- 1 - Alu dégraissé et décapé
- 2 - Pré-traitement
- 3 - Alu poudré
- 4 - Alu poudré recuit

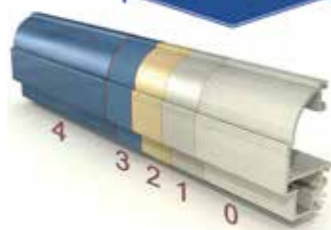

DIMENSIONS

Sur les dimensions tableau ou fond de feuillures indiquées, nous déduisons:

- En largeur: différents jeux suivant le nombre de vantaux et le type de pose.
- En hauteur: 10 mm de jeu.

Maximum préconisé (en mm)

	1 vantail	2 vantaux	3 vantaux	4 vantaux
Largeur	1200	2400	2100	2400
Hauteur	2400	2400	2400	2400

Minimum possible (en mm)

	1 vantail	2 vantaux	3 vantaux	4 vantaux
Largeur	400	800	1200	1600
Hauteur	800	800	800	800

ÉQUERRES

Pentures équerres, nœud penture Ø 18 mm en aluminium noir ou blanc, épaisseur 4 mm.

- Avec déport du nœud de 49 mm.
- 2 équerres jusqu'à 1500 mm, pentures équerre (hauteur finie du volet battant alu persienné extrudé).
- 2 équerres et 1 té à partir de 1501 mm (hauteur finie du volet battant alu persienné extrudé).
- Douilles Ø 18/12, Ø 18/14 et Ø 18/16 sur demande.



Pose en neuf
Noeud fixe



Pose en rénovation
Réglage sur chantier.



LES CONFIGURATIONS

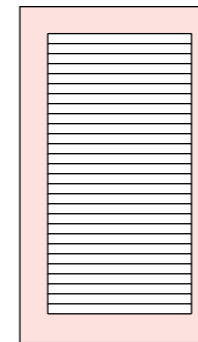

Persienné

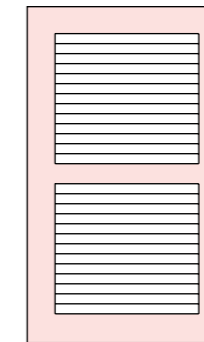

Persienné
> 1500
(avec traverse intermédiaire)

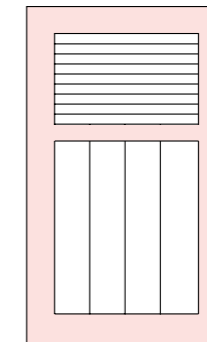

1/3 persienné
2/3 plein



LES COULEURS



AUTRES COULEURS RAL DISPONIBLES
Nous consulter

Stick couleur de correction fourni dans le colis.
(Pour le chêne doré, stick coloris marron 8003)



Les accessoires
(espagnolette réglable, poignée, support, coulisseaux et pannetons) sont disponibles en noir et blanc.



Crémone à boucle suivant configuration

- 1 Coupe onglet. Épaisseur du panneau: 30,5 mm.
- 2 Lames ajourées extrudées.
- 3 Profil battement alu.
- 4 Profil d'encadrement périphérique alu avec coupe à 45° aux angles.

MÉRIDIEN LAMES ORIENTABLES

volets battants

GARANTIE
5^{ans}
ALU

*Garantie limitée à 2 ans pour une installation du produit à moins de 3 km de la mer.

DESIGN, AUTHENTICITÉ ET BIEN-ÊTRE !

Il préserve le charme authentique des maisons rénovées et apporte une touche très design aux maisons d'architecte.

PLUS DE CONFORT !

Les lames orientables sont idéales pour les régions ensoleillées. Elles permettent une aération modulable et un contrôle de la luminosité.

EN TOUTE SÉCURITÉ !

Le mécanisme anti-rotation des lames orientables vous assure une protection anti-effraction.

LAMES PERSIENNES ORIENTABLES

Panneau d'épaisseur 30,5 mm composé d'un cadre et de lames en aluminium extrudé.

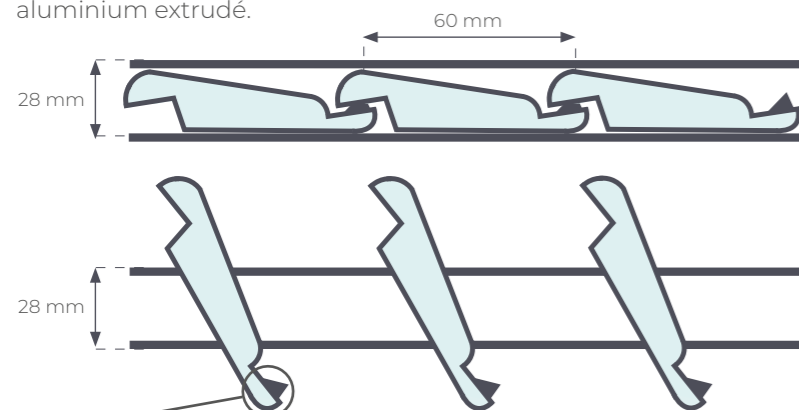

Le joint sur la lame orientable fournit une parfaite barrière à insectes et permet de doser la luminosité pour une occultation efficace.

PANNEAU ISOLANT DE 27 MM

Profil panneau sandwich feuillard d'épaisseur 0,9 mm. Panneau composé de 2 feuilles collées sur une plaque de polystyrène extrudée haute densité avec effet de poudre.



DIMENSIONS

Maximum préconisé (en mm)

	Porte-fenêtre		Fenêtre*	
	1 vantail	2 vantaux	1 vantail	2 vantaux
Largeur	1000	2000	1000	2000
Hauteur	2400	2400	1600**	1600**

* Configuration 1/3-2/3 indisponible pour les fenêtres

** 800 à 1500 sans traverse intermédiaire - 1501 à 1600 traverse intermédiaire obligatoire

ÉQUERRES

Pentures équerres, nœud penture Ø 18 mm en aluminium noir ou blanc, épaisseur 4 mm.

- Avec déport du nœud de 49 mm.
- 2 équerres jusqu'à 1500 mm, pentures équerre (hauteur finie du volet battant alu persienné extrudé).
- 2 équerres et 1 té à partir de 1501 mm (hauteur finie du volet battant alu persienné extrudé).
- Douilles Ø 18/12, Ø 18/14 et Ø 18/16 sur demande.

Pose en neuf
Noeud fixe



Pose en rénovation
Réglage sur chantier.



LES CONFIGURATIONS

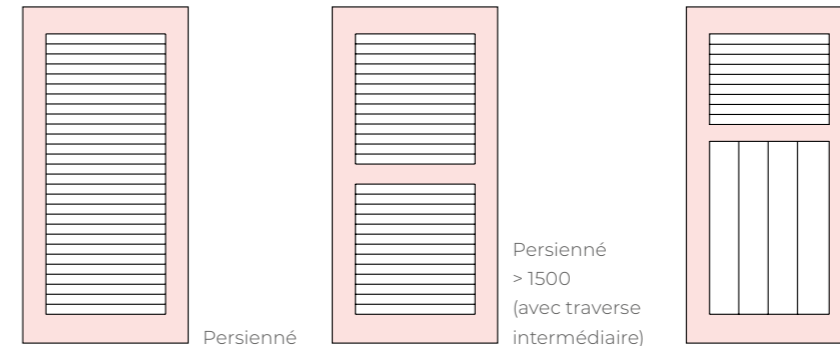

PRÉ-CADRE

Montage sur pré-cadre possible

1/3 persienné
2/3 plein
(avec traverse intermédiaire)

configuration disponible
seulement en porte-fenêtre



LES COULEURS

COULEURS AU PRIX DU BLANC

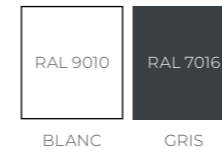

COLORIS DU MÉCANISME ORIENTABLE



Plus-value pour couleurs suivantes : 10%



PENTURES

SANS PLUS-VALUE



AVEC PLUS-VALUE

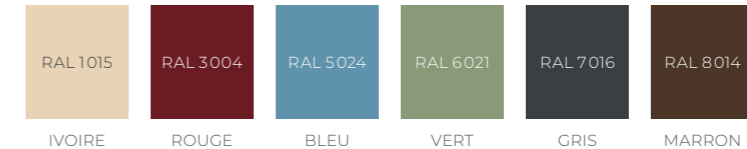

AUTRES COULEURS DISPONIBLES :
Nous consulter.



Les **accessoires alu** (espagnolette réglable, poignée, support et pannetons) sont disponibles en noir et blanc.



Sur portes-fenêtres 1/3-2/3

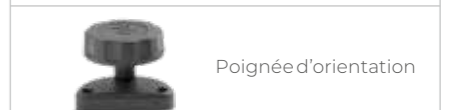

- 1 Lames orientables.
- 2 Crémone à boucle.
- 3 Poignée d'orientation.

PRÉ-CADRE

volets battants

GARANTIE
5 ANS
ALU

*Garantie limitée à 2 ans pour une installation du produit à moins de 3 km de la mer.



**Design
& élégance**



1. Possible avec tous types de configuration des volets battants Alu : Levant, Boréal, Méridien, et Ponant.

2. Préconisé pour la rénovation, le pré-cadre recouvre et masque les anciens gonds et les éventuels défauts pour vous assurer une finition parfaite. Fabriqué sur mesure, monté et réglé dans nos ateliers, ce volet est conçu pour épouser parfaitement le mur.

3. Le volet battant pré-cadre alu allie élégance et finition. Le pré-cadre améliore l'isolation et l'étanchéité de la maison. L'installation de ce volet ne demande aucuns travaux importants.



Rénovation



Suivant configuration

4. Plus de 70 couleurs sont disponibles pour valoriser votre extérieur ou coordonner parfaitement vos volets à votre porte d'entrée, votre porte de garage ou même votre portail. Entièrement en alu, le volet battant pré-cadre donne un cachet supplémentaire à votre maison.



PRÉ-CADRE

volets battants

GARANTIE
5 ANS
ALU

*Garantie limitée à 2 ans pour une installation du produit à moins de 3 km de la mer.

QUALITÉ ET ESTHÉTISME

Esthétique moderne

pour une intégration parfaite à la façade.

Amélioration de l'isolation et de l'étanchéité de la maison

Disponible en version 3 ou 4 côtés

Temps de pose réduit au maximum

Aucun entretien
Excellente résistance dans le temps



CONFIGURATIONS

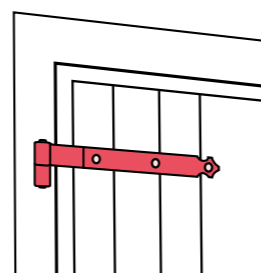
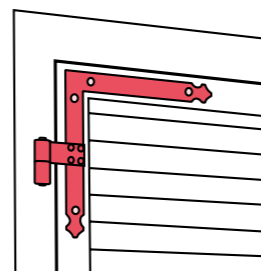

1

2



3



4



5

- 1 Équerre plane et à pion pour assurer la rigidité et un assemblage précis du pré-cadre.
- 2 Recouvrement en façade avec une aile de 60 mm pour masquer les anciens gonds et assurer une finition parfaite.
- 3 Vérins réglables en retrait de 45 mm dans le tableau pour ne pas endommager l'angle du mur et pour une mise à niveau parfaite du pré-cadre.
- 4 Joint à frappe entre le pré-cadre et le volet pour assurer l'étanchéité à l'air.
- 5 Joint brosse en tableau pour une jonction esthétique entre le pré-cadre et le mur.



LES COULEURS

COULEURS AU PRIX DU BLANC



Possibilité de mixer les couleurs pré-cadre/volet

AUTRES COULEURS RAL DISPONIBLES : PLUS VALUE DE 35%

Nous consulter.



LIMITES D'UTILISATIONS

Dimensions entre murs et sous linteau		1 vantail		2 vantaux		3 vantaux		4 vantaux	
		Mini	Maxi	Mini	Maxi	Mini	Maxi	Mini	Maxi
Pré-cadre + Loubatalu	Largeur	365	1253	656	2466	1066	2166	1456	2466
	Hauteur	510*	2440	510*	2440	510*	2400	510*	2400
Pré-cadre + Loubatalu Persienné	Largeur	460	1253	865	2466	1166	2166	1666	2400
	Hauteur	866	2440	866	2440	866	2400	866	2400

* Sauf volet battant avec barres & écharpe, pré-cadre 3 côtés : HSL = 790mm, Pré-cadre 4 côtés : HSL = 815mm



NOUVEAUTÉ
en option

Joint brosse sous vantail

Occultation de la lumière améliorée en position fermée.

Joint brosse en tableau

Occultation parfaite de la lumière entre le pré-cadre et le mur

Recouvrement en façade avec une aile de 60mm



MOTORISATION SOLAIRE

Intégrée au précadre

GARANTIE
7 ans
PIÈCES



CONFORT

- Passage de lumière préservé car faible encombrement du bandeau moteur.
- Système discret, motorisation et panneau solaire intégrés dans le précadre.
- Aucune fixation apparente sur le bandeau moteur.
- Existe dans tous les coloris (hors teintes veinées).
- Garantie 7 ans pièces.

UTILISATION

- Centralisation possible avec télécommande Horloge (en option)
- Pilotage par smartphone via l'application Home Control + module Idiamant (en option).
- Pilotage intelligent : se ferme et s'ouvre en fonction de la luminosité et de la température extérieure.
- Arrêt à l'obstacle : correction automatique des vantaux.
- Ouverture et fermeture des volets possibles en cas de vent.

SÉCURITÉ

- Condamnation possible par crémone à boucle (option avec plus-value).

FACILITÉ DE POSE, NOTAMMENT EN RÉNOVATION :

- Pose possible sans avoir besoin d'accéder à l'intérieur de la maison.
- Aucun passage de câble dans la maçonnerie.
- Peu de restrictions liées à l'orientation du soleil, un apport de luminosité suffit.
- Pose rapide en 1/2 heure.
- Branchements et réglages moteurs faits en usine, rien n'est à programmer sur le chantier.
- Accès SAV simplifié.



Volet livré de série sans condamnation.

Condamnation possible par crémone à boucle en option

OPTIONS

- Émetteur supplémentaire
- Horloge de programmation
- Module IDiamant
- Panneau solaire déporté



LES COULEURS

RAL 9010	RAL 1015	RAL 3004	RAL 5024	RAL 6021	RAL 7016
BLANC	IVOIRE	ROUGE	BLEU	VERT	GRIS
RAL 7035	RAL 8014	CHÈNE DORÉ (Capot en 8003)			
GRIS	MARRON				

AUTRES COULEURS RAL DISPONIBLES :
Nous consulter.

ENCADREMENT PANNEAU SOLAIRE

Finition en Inox brossé en standard ou en noir RAL 9005 SAT avec plus-value



BRAS ET COULISSEAUX

Noir RAL 9005



RÈGLES D'IMPLANTATION DU CAPTEUR SOLAIRE

Pour un fonctionnement optimal, le panneau solaire doit pouvoir recevoir un éclairage direct.

Il ne doit par conséquent pas être fixé à l'intérieur de l'habitat, ni être masqué par différents objets comme par exemple des vitrages, des volets battants, des balcons...

Pour les sites avec fort enneigement, positionnez obligatoirement le panneau solaire verticalement et en façade.

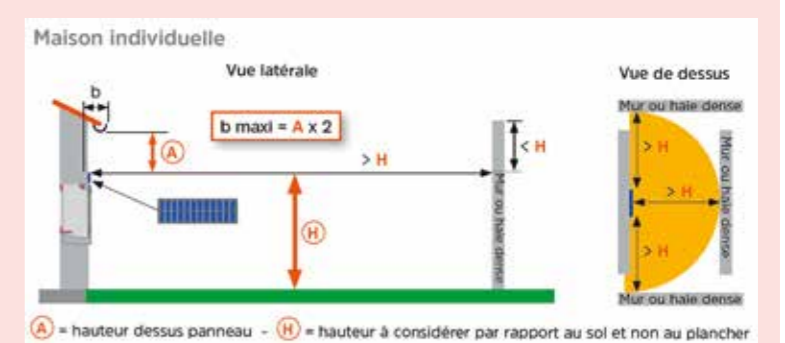

LOUBAT PVC

volets battants

GARANTIE
1 an
PVC



3. Fabriqué sur mesure, ce volet est disponible dans de nombreuses configurations: avec ou sans barres, avec ou sans écharpe, cintré ou droit. En blanches ou en noires, les pentures s'adaptent au style de votre façade et à vos préférences.

1. Le volet battant Loubat PVC est très simple d'utilisation grâce à la légèreté de son matériau. D'une épaisseur de 28 mm, ce volet est apprécié pour sa facilité d'entretien et sa pérennité.

2. En choisissant le volet battant Loubat PVC, vous faites le choix d'un rapport qualité prix exceptionnel. Il possède d'excellentes qualités isolantes.

LE MEILLEUR RAPPORT QUALITÉ PRIX



Matière
CALCIUM DE ZINC
(Sans plomb).

Qualité du PVC
première extrusion.

Grand choix
d'accessoires
sans plus value.

Quincaillerie
Aluminium

Aucun
entretien
Excellente
résistance dans
le temps

PERFORMANCE THERMIQUE

Perméabilité à l'air
 $\Delta R = 0,23 \text{ m}^2 \cdot \text{K/W}$ (CLASSE 3)

PANNEAU PVC DE 28 MM



LIMITES D'UTILISATIONS

	1 vantail	2 vantaux	3 vantaux	4 vantaux
Largeur	900	1800	2100	2400
Hauteur	2400	2400	2400	2400

Nos modèles, leurs caractéristiques et leurs modes d'utilisation peuvent connaître des modifications que nous ne manquerions pas de vous signaler



LES CONFIGURATIONS

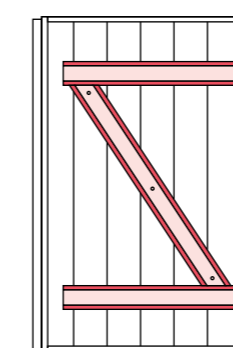

Avec barres, écharpe
et pentures
blanches ou noires

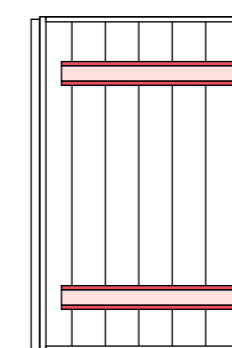

Avec barres seules
et pentures
blanches ou noires

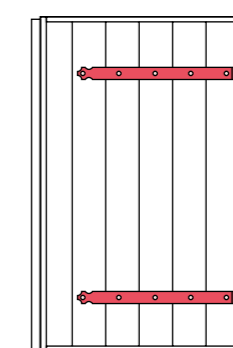

Sans barre ni écharpe
avec pentures
blanches ou noires

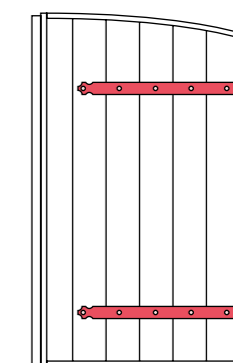

Sans barre ni écharpe
avec contre-pentures
blanches ou noires

Possibilité cintrage
sur chantier ou usine



LES COULEURS

PLUS-VALUE DE 10 %

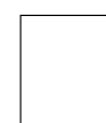

BLANC



BEIGE



GRIS

ACCESSOIRES STANDARDS

Gond à
scellement
chimique
avec ou sans
tamis



Arrêt
marseillais
polyamide
+ butée



Butée
haute
et basse



Support
entrebâilleur



Espagnolette
ronde



LOUBAT BOIS

volets battants



1. Plus traditionnel, le volet battant Loubat bois se distingue par sa robustesse et son charme. Intemporel, il apporte un cachet aux anciennes bâtisses par son esthétique chaleureuse. Les ferrages sont proposés zingués noirs.

2. Le bois est naturellement isolant et recyclable, un atout majeur pour préserver l'environnement. Pour protéger votre maison et vos proches contre les tentatives d'effraction, ce volet présente une meilleure résistance que le volet en PVC.

3. La matière en bois de ce produit demande à être entretenue régulièrement. Pour plus de sérénité, vous pouvez faire appel à votre menuisier spécialisé pour l'entretien.

PERFORMANCES TECHNIQUES

La résistance thermique du volet battant Loubat Bois le rend **éligible à la TVA à 5,5%**.

(Suivant la loi de finances en cours et selon les dimensions).

Types de fermeture	Résistance thermique de la fermeture R_{sh} m ² . K/W	Extrait de la NF EN ISO 10077-1 Résistance thermique supplémentaire pour une perméabilité à l'air donnée des fermetures AR m ² . K/W		
		Forte perméabilité à l'air	Moyenne perméabilité à l'air	Faible perméabilité à l'air
Volet en bois d'épaisseur 25 à 30 mm*	0,20	0,14	0,22	0,30

* Volet Loubat Bois épaisseur 27 mm +/- 1 mm.

TRINGLAGE

Tous nos volets sont assemblés par un tringlage acier de 10 mm. Pour des raisons d'esthétique, le tringlage n'est pas visible sur le champ des panneaux.



PANNEAU DE 28 OU 32 MM

Panneaux en sapin du nord garantis PEFC (Pan European Forest Certification). En option, nos volets bois peuvent être livrés avec une couche FH (fongicide, hydrofuge) ou couche impression blanche peinture d'apprêt.

► Grain d'orge



DIMENSIONS

Maximum préconisé (en mm)

	1 vantail	2 vantaux	3 vantaux	4 vantaux
Largeur	900	1600	1800	2400
Hauteur	2400	2400	2400	2400



IMPORTANT

Les volets qui sont livrés non traités doivent par conséquent recevoir une couche FIH* à réception et une couche de peinture* impression ou lasure et une couche de finition à la pose.

* Si ces recommandations ne sont pas respectées, notre garantie n'est pas applicable.

FERRAGE

Nos ferrages sont zingués noirs. En option, pour les régions côtières ou avec une atmosphère corrosive, nous conseillons un ferrage zingué blanc haute qualité.



LES CONFIGURATIONS

Différents modèles sont mis à votre disposition : avec barres et écharpes, tringlés et emboîtures en version 1, 2, 3 ou 4 vantaux.

VOLETS COULISSANTS

NEUF ET RÉNOVATION



Quand la vie coule de source et se déroule jour après jour agréablement.



SÉCURITÉ



OCCULTATION



ISOLATION



VOTRE MAISON EST TOUT EN CONFORT

La gamme de volets coulissants est pensée pour associer le confort et l'esthétique. L'aluminium permet aux volets coulissants d'être une bonne alternative quand on souhaite avoir des performances en termes de sécurité et d'isolation.

Persiennés, ajourés, ou plein, les volets coulissants permettent en toute quiétude d'occulter et d'aérer la maison. Les options de couleurs sont l'assurance de donner la touche finale à la maison.



VOLETS COULISSANTS66

Options & finitions



Captez la **LUMIÈRE** en douceur!

Très design, le volet coulissant n'est plus réservé qu'aux maisons de style architectural. Il se coulisse devant vos fenêtres et est particulièrement adapté si votre habitat est situé en bord de voirie. Ses qualités en termes d'isolation et de durabilité dans le temps sont identiques à celles du volet battant.



ESTHÉTIQUE, LE VOLET COULISSANT EST TENDANCE

- Les volets coulissants apportent une touche moderne aux maisons sans dénaturer la façade.
- Ils séduisent par leur design très contemporain et habillent avec goût la maison.
- Optez pour la couleur qui vous plaît grâce à la large palette de 22 couleurs tendances.

DURABLE ET ROBUSTE PAR SA CONCEPTION EN ALU

- Les options de couleurs sont l'assurance de donner la touche finale à la maison.
- Il possède une isolation acoustique appréciable, notamment pour préserver son habitat des bruits extérieurs.

SIMPLE D'UTILISATION

- Équipé d'un rail monobloc, le volet coulisse devant la fenêtre et le long de la façade.
- Il est conçu sur mesure dans nos ateliers pour répondre aux usages du quotidien, s'adapter parfaitement à votre fenêtre et être maniable.
- Persiennés, ajourés, ou pleins, les volets coulissants permettent en toute quiétude d'occulter et d'aérer la maison



LE VOLET COULISSANT, L'ALTERNATIVE SE VEUT ESTHÉTIQUE!



Ligne de fabrication des panneaux sandwich



5 configurations: persienné, plein, extrudé...



Quincaillerie de qualité en aluminium



Kit de synchronisation pour ouvrir ou fermer simultanément les 2 vantaux



CÔTÉ BUDGET

- Pour un meilleur confort d'utilisation, optez pour une synchronisation des deux vantaux

VOLETS COULISSANTS

options & finitions



LES COULEURS

Pour Lames verticales



Pour Lames faux persiennées (Boréal) ou lames horizontales (Ponant)



Pour Lames Extrudées (Méridien)

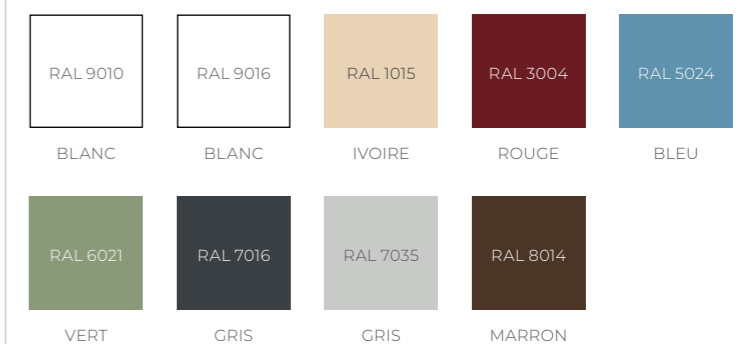

AUTRES COULEURS RAL DISPONIBLES :

Nous consulter.



LES CONFIGURATIONS

Lames faux persienné Boréal

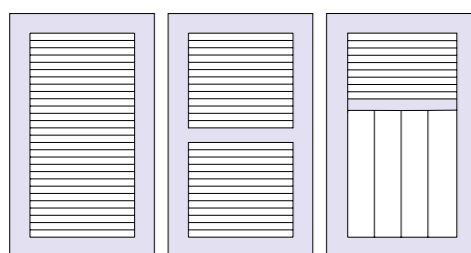

Persienné
Persienné > 1500 (avec traverse intermédiaire)
1/3 persienné 2/3 plein

Lames Extrudées Méridien

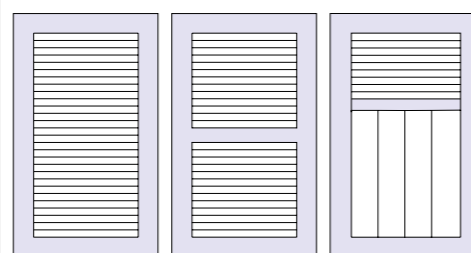

Persienné
Persienné > 1500 (avec traverse intermédiaire)
1/3 persienné 2/3 plein

Lames verticales

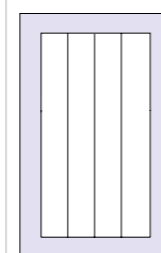

Levant Design

Lames horizontales

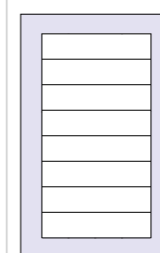

Ponant Design



LES ACCESSOIRES

1 vantail



U de guidage bas

Équerre

Patin

Poignée déportée

Gâche + verrou

2 vantaux



poignée verrou + poignée cuvette fixe

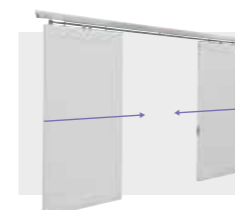

Butée avec poulie



Tendeur de courroie

Option de synchronisation des vantaux
(seulement en 2 vantaux)



PORTES DE GARAGE

NEUF ET RÉNOVATION



Protéger sa maison, protéger les siens de jour comme de nuit, en toute harmonie.



SÉCURITÉ



OCCULTATION



ISOLATION



PORTE ENROULABLE.....74

Options & finitions

AUTOMATISME.....76

PORTE PLIANTE.....78

VOTRE MAISON EST SÉCURISÉE

Loubat Fermetures vous propose sa porte de garage Loubatech, équipée de la toute nouvelle technologie RDS, qui facilite l'ouverture et la fermeture de la porte en toute sécurité.

Fabrication sur mesure, matériau résistant, fonctionnalités, options et performances tout a été pensé pour vous proposer un produit aux qualités exceptionnelles.

Un large choix de couleurs vous est accessible pour coordonner toutes vos fermetures.



Définissez votre **LUMIÈRE** unique!

Découvrez l'unicité de nos portes de garage Loubatech et pliantes. Loubatech, en aluminium durable, répond à toutes vos attentes avec son esthétique épurée et son large éventail de couleurs. Sa conception astucieuse optimise votre espace pour plus de rangements.

La porte pliante, élégante et sur-mesure, propose diverses configurations, tout en garantissant sécurité et performance. Choisissez ces portes pour personnaliser votre habitation et améliorer votre confort au quotidien.



CÔTÉ ESTHÉTIQUE ET CONFORT, LE CHOIX EST VASTE

- Gamme diversifiée pour tous styles d'architecture.
- Loubatech en aluminium robuste, porte pliante pour un charme unique.

PERSONNALISATION SUR-MESURE

- Deux modèles, offrant une panoplie d'options.
- Une palette de couleurs pour une harmonie parfaite.
- La porte pliante, entièrement personnalisable.
- La Loubatech, pour une modernité affirmée avec éclairage LED.

SOLUTIONS ADAPTÉES À VOS BESOINS

- Fabrication sur mesure pour une intégration parfaite.
- Possibilité de motorisation pour une facilité d'usage.
- Sécurité renforcée : dispositif anti-chute, détecteur d'obstacles, verrous automatiques, commande de secours, joint d'étanchéité et occultation.

LE RENOUVEAU DE VOTRE GARAGE AVEC NOTRE GAMME INNOVANTE DE PORTES !



Joues avec chariot pour un meilleur fonctionnement général



Lames hublots



Nombreux types de configurations



Armoire de commande nouvelle génération avec paramétrage et pilotage facilités



- La qualité exceptionnelle des mécanismes des portes de garage Loubatech Fermetures garantit une longévité hors pair.
- Notre nouveau modèle de porte de garage pliante se distingue par sa certification CE conforme à la norme NF EN 13241-1 dans les deux sens d'ouverture, gage de sécurité, de performance et de durabilité.

LOUBATECH

portes de garage

GARANTIE
5 ALU
ans

*Garantie limitée à 2 ans pour une installation du produit à moins de 3 km de la mer.



Large choix de couleurs

Donne du cachet à votre habitat.



1. La porte de garage enroulable complète l'harmonie de votre façade et se coordonne avec vos volets, votre porte d'entrée et votre portail.



Montage en atelier de la porte de garage Loubatech



2. Le nouveau boîtier de commande est compact et discret. Sa programmation et son pilotage sont simplifiés. Un éclairage LED permet d'éclairer le garage lors de l'ouverture et la fermeture.



4 TYPES DE LAMES

Lames aluminium

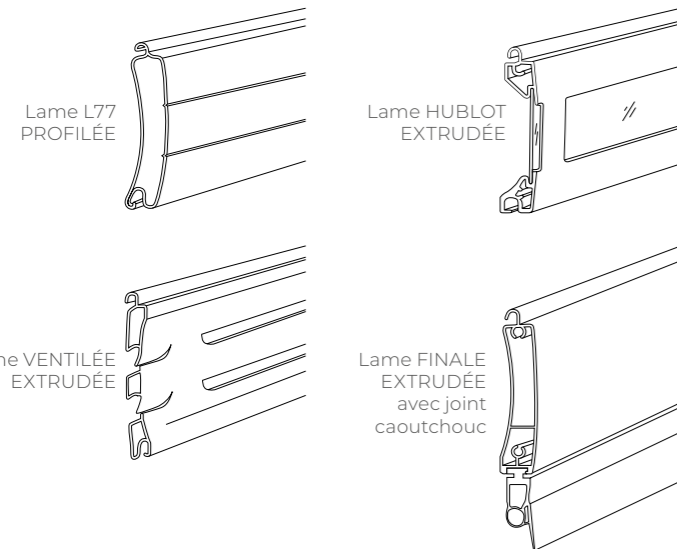

1 TYPE DE COULISSE

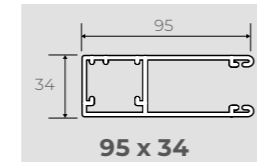

CONDAMNATION

- Rajout d'une feutrine sur les bagues tenant le verrou pour limiter le frottement.
- Limiter le marquage des lames.
- Meilleure protection - amélioration de l'utilisation.

PARACHUTE



RÉSISTANT AUX CHARGES DE VENT

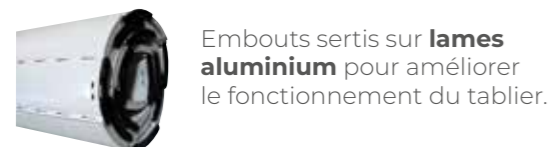

RENFORT DE COFFRE

Rigidité et stabilité du coffre renforcé.

Longueur du coffre	Nombre de raidisseurs
> 1800 et ≤ 2700	2
> 2700 et ≤ 3600	3
> 3600	4

CHARIOT DE SÉRIE

Quelle que soit la dimension.

LES COULEURS

COULEURS AU PRIX DU BLANC

Tablier, coulisses, lames finales et coffres de 300 de même couleur au prix tarif (sans plus-value)

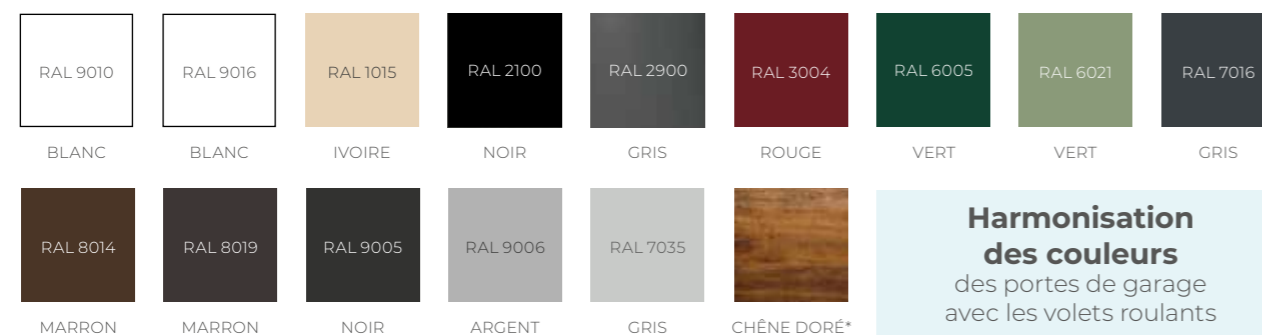

* Coulisses et coffre marron 8003

Harmonisation des couleurs
des portes de garage avec les volets roulants



LA SÉCURITÉ

ÉQUIPEMENTS OBLIGATOIRES NORME CE 13241-1

BARRE PALPEUSE

En cas d'obstacle, le tablier s'arrête et remonte automatiquement.

PARACHUTE

avec dispositif de **sécurité anti-chute**.

COMMANDE DE SECOURS

incorporé au moteur standard.

MANIPULATION DE LA PORTE EN MARCHÉ FORCÉE

depuis l'armoire de commande ou de l'émetteur.

Les portes de garages dont la hauteur est inférieure à 2500 mm doivent être équipées d'usine **obligatoirement D'UN COFFRE**

BARRE PALPEUSE AVEC SPIRALÉ



Diagnostic visuel, sur boîtier de lame finale

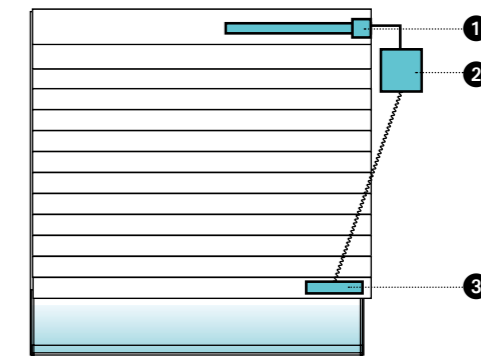

- ① Moteur
- ② Armoire de commande
- ③ Barre palpeuse

PORTES DONNANT SUR LA VOIE PUBLIQUE



CELLULE REFLEX

Provoque la réouverture de la porte lorsqu'elle descend si quelqu'un s'en approche.

Sécurité maximale!



GYROPHARE

Signale le mouvement de la porte pour un fonctionnement en toute sécurité.



Travail sur la lame finale.

AUTOMATISME

Loubatech



**Motorisation
& sécurité**

RDS

**CENTRALE DE COMMANDE RADIO POUR PORTE ENROULABLE
JUSQU'À 750 W**



Paramétrage, pilotage et affichage

de l'état de la porte facilités
en accès direct
sur la face avant.



Éclairage de courtoisie intégrés à LED



OPTION

**Bouton de programmation
et voyant LED (option)**
sur le boîtier
de la barre-palpeuse

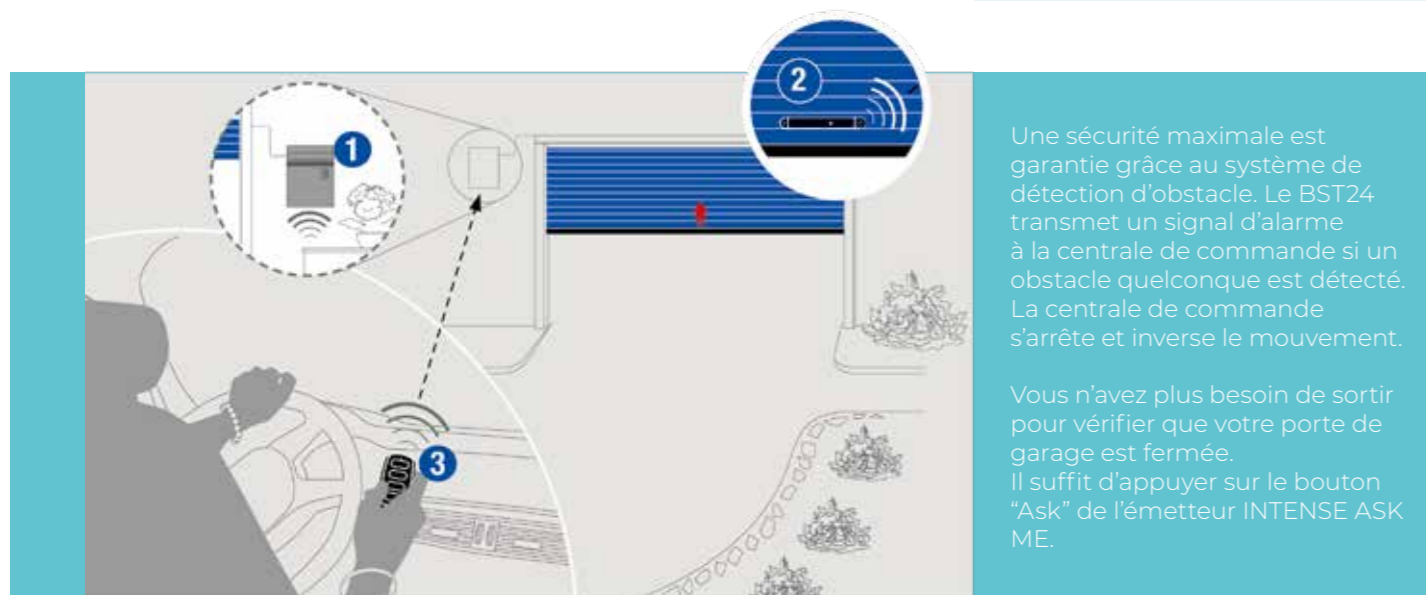

Une sécurité maximale est garantie grâce au système de détection d'obstacle. Le BST24 transmet un signal d'alarme à la centrale de commande si un obstacle quelconque est détecté. La centrale de commande s'arrête et inverse le mouvement.

Vous n'avez plus besoin de sortir pour vérifier que votre porte de garage est fermée. Il suffit d'appuyer sur le bouton "Ask" de l'émetteur INTENSE ASK ME.

1 RDS



CENTRALE DE COMMANDE

- Récepteur radio intégré
- Face avant avec boutons et LED
- Fonction alarme, en combinaison avec capteur de choc et sonnerie 9 dB intégrée

2 BST24



SYSTÈME DE SÉCURITÉ SANS FIL POUR LA FERMETURE

Si un obstacle est détecté, le système envoie un signal à la centrale de commande qui arrêtera la porte. Connecté à la barre-palpeuse optique ou résistive (8k2).

3 MIO



ÉMETTEUR SANS FIL 2 ou 4 canaux

OPTION

3 INTENSE ASK ME



ÉMETTEUR SANS FIL À INSTALLER DANS LA MAISON

La couleur de la LED intégrée donne le statut de la porte. Rouge: la porte est ouverte, Bleue: la porte est fermée.



- 3.** Pour votre sécurité, celle de vos proches et pour une meilleure protection de votre habitat, la porte de garage est équipée de systèmes spécifiques:
- dispositif anti-chute
 - détection d'obstacles, la porte s'arrête et remonte automatiquement
 - verrous automatiques
 - commande de secours intégrée au moteur
 - joint performant qui garantit une étanchéité et une occultation optimale.

PORTE PLIANTE

portes de garage

GARANTIE
5 ALU
ans

*Garantie limitée à 2 ans pour une installation du produit à moins de 3 km de la mer.



Hublots éco-conçus



1. Personnalisable à souhait : La porte de garage pliante est conçue pour s'adapter à vos goûts et à l'esthétique de votre maison. Que vous préférerez un style traditionnel ou moderne, sa large gamme de panneaux (lames verticales, lames horizontales, panneau lisse) et sa palette de couleurs vous offrent un choix infini pour une porte unique.



2. Conception sur mesure : Avec la porte de garage pliante, chaque détail compte. Elle offre différentes configurations pour correspondre à vos besoins spécifiques. Qu'il s'agisse du nombre de vantaux, du sens d'ouverture, ou du type de pose, cette porte se plie à vos exigences pour une intégration parfaite.

3. Sécurité et performance:

Au-delà de son design attrayant, la porte de garage pliante n'en oublie pas d'être sécurisée et performante. Sa certification CE, conforme à la norme NF EN 13241-1 dans les deux sens d'ouverture, est un gage de sécurité d'utilisation, de performance et de durabilité.



4. Esthétique et fonctionnalité : Si cette porte de garage pliante est d'abord remarquée pour son design, elle offre aussi une fonctionnalité de premier ordre. Le seuil en aluminium assure une excellente étanchéité en bas de porte, et la possibilité de définir le vantail de service vous offre une facilité d'utilisation au quotidien.



PORTE DE PLIANTE

options & finitions



PANNEAU ISOLANT DE 27 MM

Profil panneau sandwich feuillard d'épaisseur 0,9 mm. Panneau composé de 2 feuilles collées sur une plaque de polystyrène extrudée haute densité avec effet de poudre.



DESCRIPTION TECHNIQUE

- Montage des ouvrants sur profil dormant
- Profil dormant et ouvrant en aluminium extrudé
- Remplissage en panneau isolant épaisseur 27mm
- Possibilité de définir le vantail de service
- Seuil en aluminium pour l'étanchéité en bas de porte
- Serrure 3 points avec hauteur poignée standard
- Crémone à levier 2 points sur les vantaux de rives
- Gonds réglables sur la hauteur pour faciliter la pose
- Quincaillerie en coloris noir
- Joint anti pince doigts en EPDM noir
- **Porte certifiée CE**, conforme à la norme CE NF 13241-1 dans les 2 sens d'ouverture.

QUINCAILLERIE DE SÉRIE



MODELES DE PANNEAUX

PANNEAU LISSE

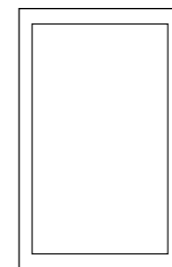

PANNEAU LAMES VERTICALES

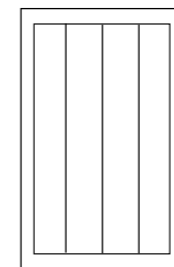

PANNEAU LAMES HORIZONTALES pas de 170mm

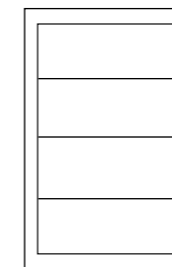

CONFIGURATIONS

· **TRAVERSES :**

Avec ou sans traverse : 1/4-3/4 ou 1/2 1/2

· **DISPOSITIONS :**

2,3 et 4 vantaux avec double repliements

· **SENS D'OUVERTURES :**

Vers l'intérieur ou vers l'extérieur

· **TYPE DE POSES :**

En applique intérieur ou standard (tableau, feuillure et tunnel)

Traverse intermédiaire

Sens d'ouverture Extérieur



LES COULEURS

COULEURS AU PRIX DU BLANC

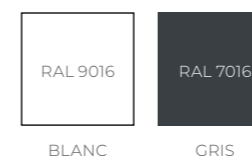

COULEURS AVEC PLUS-VALUE



MODELES DE HUBLOTS ECO-CONÇUS



HUBLOT CARRÉ/
LOSANGE



HUBLOT ROND



HUBLOT RECTANGLE





MOUSTIQUAIRE ENROULABLE VERTICALE

NEUF ET RÉNOVATION

”

Protéger son intérieur, protéger ses proches des nuisibles, jour et nuit, en toute élégance.

”

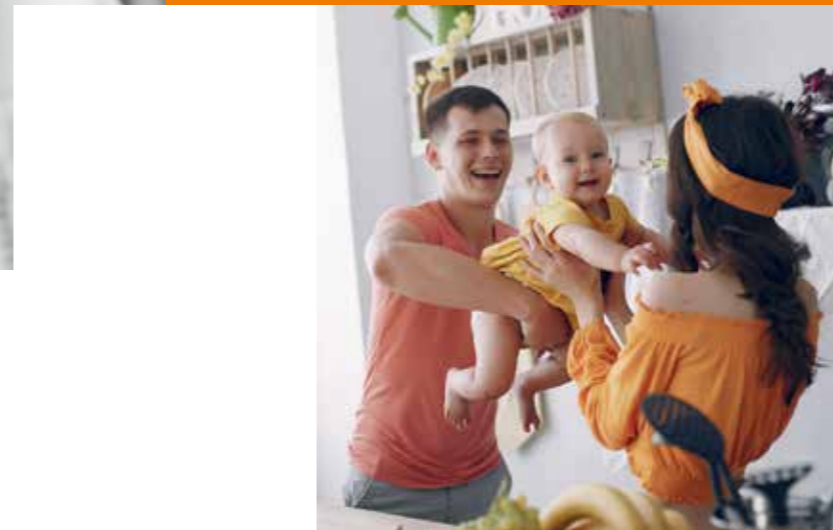

SÉCURITÉ



OCCULTATION



ISOLATION



UN CONFORT AU QUOTIDIEN SANS COMPROMIS

Découvrez la moustiquaire sur mesure de Loubat Fermetures, la solution idéale pour profiter de l'air frais sans les désagréments des insectes volants et rampants.

Conçue pour s'adapter à toutes les ouvertures, cette moustiquaire combine élégance et fonctionnalité. Son tissu résistant en fibre de verre enduit de PVC assure une durabilité exceptionnelle.

Avec une installation rapide et simplifiée grâce à ses pré-réglages d'usine et au pré-perçage des coulisses à la demande, profitez de votre maison en toute tranquillité.



MOUSTIQUAIRE74



Invitez la **LUMIÈRE** préservez le confort !

Pratique et élégante, la moustiquaire est la solution idéale pour vous protéger des insectes tout en profitant de l'air frais. Elle s'intègre parfaitement à tous types de menuiseries sans compromettre le passage de la lumière.

La moustiquaire est conçue pour un usage quotidien confortable et facile. Son entretien est tout aussi simple, pour une tranquillité d'esprit optimale.



ADAPTABLE À TOUTES LES OUVERTURES

- Sur mesure pour s'intégrer parfaitement à vos menuiseries.
- Une installation simplifiée grâce aux pré réglages d'usine et au pré-perçage des coulisses à la demande.

QUALITÉ ET PERFORMANCE OPTIMALES

- Une toile en fibre de verre haute résistance, enduite de PVC.
- Des joints brosse anti-vent dans les coulisses pour éviter que la toile ne se déchausse et assurer une étanchéité optimale.

CONFORT ET SÉRÉNITÉ

- Une solution discrète qui préserve la lumière naturelle et la circulation de l'air dans votre habitation, pour un confort d'utilisation optimal.
- La tranquillité d'esprit assurée avec une pose rapide (15 minutes suffisent) et un entretien facile.

SÛRE ET RÉSTANTE

- Une durabilité exceptionnelle grâce à une fabrication rigoureuse et des matériaux de qualité.
- Une solution fiable qui respecte les normes en vigueur, pour une utilisation en toute sécurité.

LA MOUSTIQUAIRE, VOTRE ALLIÉE CONFORT ET SÉRÉNITÉ !



Joint brosse d'étanchéité
sur appui de fenêtre ou
sur seuil



Toile noire haute
résistance en fibre de
verre enduit de PVC



Toile haute transparence
pour une visibilité
optimale



INVESTISSEMENT DURABLE

Notre moustiquaire sur mesure offre un excellent rapport qualité-prix : un investissement durable pour une maison saine, protégée et naturellement ventilée.

MOUSTIQUAIRE

enroulable verticale



1. Protection efficace : Une moustiquaire offre une barrière physique contre les insectes volants et rampants, protégeant votre espace intérieur sans l'utilisation de produits chimiques. Elle est donc idéale pour assurer un environnement sain et sans nuisibles.



2. Ventilation naturelle :

La moustiquaire permet de laisser les fenêtres ouvertes pour bénéficier d'une ventilation naturelle sans se soucier des intrusions d'insectes. Elle favorise ainsi un air sain et frais dans votre domicile.



3. Confort et sérénité :

Avec une moustiquaire, vous pouvez profiter de vos soirées estivales sans être dérangé par les insectes. Que ce soit pour une soirée entre amis, tranquille ou pour un bon sommeil, la moustiquaire assure votre confort en toute tranquillité.



MOUSTIQUAIRE

enroulable verticale



KIT MOUSTIQUAIRE



- ▶ Fabrication sur-mesure
- ▶ Réglage de la tension du ressort de remontée de toile en usine et perçage des coulisses à la demande.
- ▶ Toile haute résistance en fibre de verre enduit de PVC

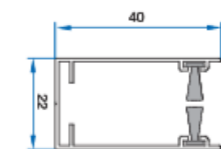

- Joint brosse anti-vent dans les coulisses pour éviter que la toile ne se déchausse

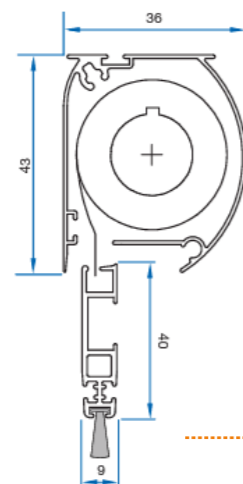

- Joint brosse d'étanchéité sur appui de fenêtre ou sur seuil.

POSE SIMPLIFIÉE

REGLAGE

Aucun réglage à faire sur le chantier

POSE

Installation rapide, 15 minutes suffisent

Pose contre coulisses de volet roulant ou menuiserie intérieure



LES COULEURS

COULISSES + COFFRE + BARRE DE CHARGE

Coloris standard :

Blanc
RAL 9010
Satiné

AUTRES COULEURS
PRÉVOIR PLUS-VALU
LAQUAGE + DÉLAI



LIMITES

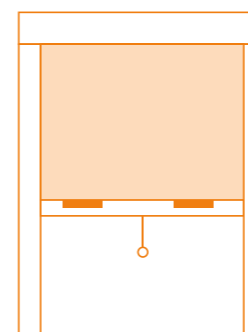

LIMITES DE DIMENSIONS

	Mini	Maxi
Largeur	400	1500
Hauteur	600	2300

Installation
en tableau uniquement.

2 enroulements possibles
suivant le cas de pose :

- Enroulement intérieur
- Enroulement extérieur



Lined writing area consisting of 30 horizontal lines.