



# Portes Berry

La porte de garage la plus vendue d'Europe

**HÖRMANN**





## SOMMAIRE

4	Les bonnes raisons de choisir Hörmann
10	Vue d'ensemble générale
12	Motifs de porte
18	Gamme de couleurs
20	Poignées de porte
21	Vitrages
22	Rénovation et embellissement
24	Motorisations de porte de garage
28	Accessoires
30	Technique
32	Dimensions et données techniques
39	Gamme de produits Hörmann

Les portes représentées sont en partie dotées d'équipements spéciaux et ne correspondent par conséquent pas toujours à l'exécution standard.

Pour des raisons techniques d'imprimerie, les teintes et surfaces représentées n'ont pas de caractère contractuel.

Droits d'auteur réservés. Reproduction, même partielle, uniquement avec notre autorisation. Sous réserve de modifications.



« Un nom se forge  
par le travail. » August Hörmann

Répondant fièrement aux attentes du fondateur de la société, la marque Hörmann est aujourd'hui synonyme d'une véritable qualité. Riche de plus de 80 ans d'expérience en matière de construction de portes et de motorisations et avec plus de 20 millions de portes et motorisations vendues, la société familiale s'est imposée comme numéro 1 en Europe. Autant de raisons justifiant votre sentiment de sérénité lors de l'achat d'une porte Berry.



## 1 Qualité allemande

Tous les éléments de porte et de motorisation sont conçus et produits au sein même de la société Hörmann et sont **parfaitement compatibles**. Pour votre plus grande sécurité, ils sont **contrôlés et certifiés** par des instituts indépendants reconnus. Ils sont fabriqués en Allemagne selon le système de gestion qualité DIN ISO 9001 et satisfont à toutes les exigences de la norme européenne 13241-1. De plus, nos collaborateurs hautement qualifiés travaillent constamment à la mise au point de nouveaux produits, d'évolutions permanentes et d'améliorations de détails. Il en résulte de nombreux brevets et avantages commerciaux décisifs.

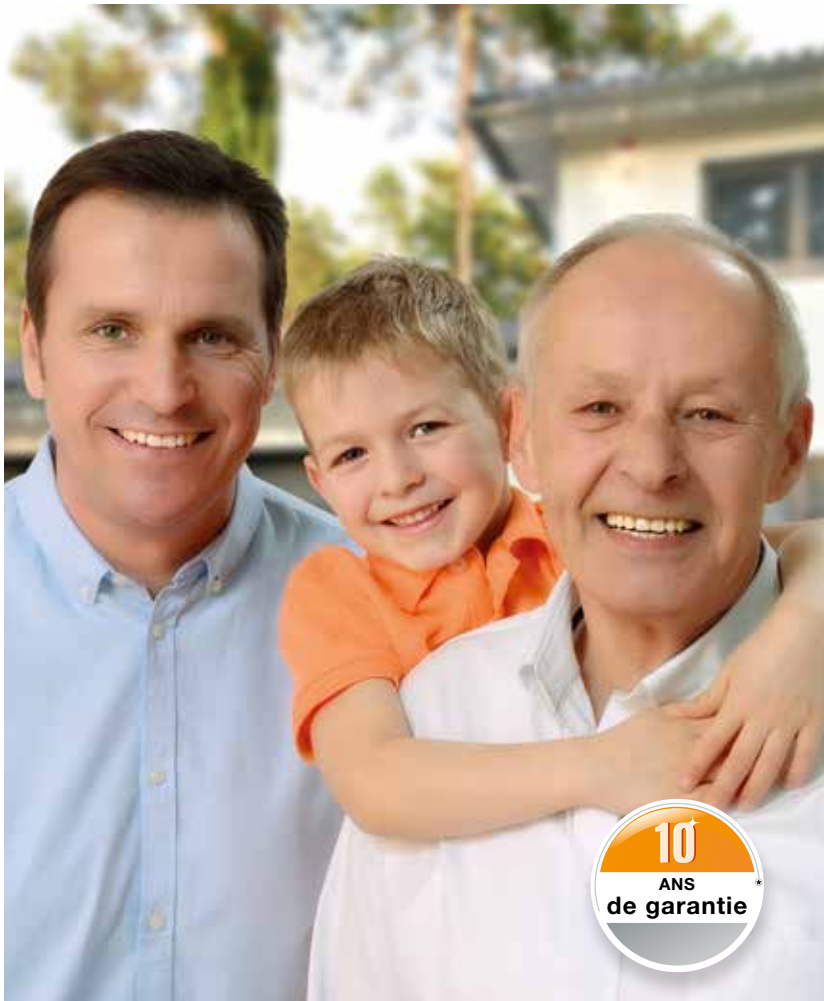

## 2 Des portes de garage pour des générations entières

Les tests de longue durée menés en conditions réelles assurent des produits en série élaborés et caractérisés par la qualité Hörmann. Grâce à ces tests, à d'excellentes solutions techniques et à une assurance-qualité sans compromis, Hörmann vous offre **10 ans de garantie sur toutes les portes Berry et 5 ans sur ses motorisations.**\*

\* Retrouvez les conditions de garantie détaillées sur le site [www.hormann.fr](http://www.hormann.fr)

## 3 Perspectives

Hörmann montre le bon exemple. **100 % des besoins en énergie** de l'entreprise sont couverts **par du courant vert**. La mise en place parallèle d'un système de gestion énergétique intelligent et certifié permettra d'alléger sérieusement la consommation annuelle de CO<sub>2</sub>. De plus, les produits Hörmann sont conçus pour une construction durable.



## 4 Des détails judicieux offrant une protection intégrale



Les **cache**s de protection flexibles au-dessus des bras de levier ainsi que les joints synthétiques flexibles entre le tablier de porte et le cadre constituent un parfait exemple de l'équipement de sécurité des portes Berry. Ils réduisent le risque d'écrasement ou de pincement. **Seules les portes basculantes Hörmann garantissent un niveau de sécurité aussi élevé.**

## 5 Sécurité optimale et durable

Si, après de nombreuses années d'utilisation, l'un des ressorts du bras de levier venait à rompre, les autres ressorts intacts maintiendraient la porte. **Cette dernière est ainsi sécurisée de manière fiable contre toute chute.** L'écartement entre les spires de ressort est si faible que même les enfants et leurs petits doigts sont protégés de tout pincement.



## 6 Confort à l'ouverture et à la fermeture

**!** Exclusivité Hörmann

Une fois l'ouverture achevée, **la porte est amortie par la butée et vient se placer de manière sûre dans la cuvette emboutie dans les rails de guidage.**

Avec sa forme spéciale, le bras de levier plaque la porte contre le cadre dormant lors de la fermeture, de sorte que la porte se ferme automatiquement. Ce principe permet d'éliminer tout jeu entre la porte et le cadre.

## 7 Sécurité grâce à un verrouillage innovant

**!** Exclusivité Hörmann

Le verrouillage à pènes tournants exclusif équipant les portes Berry fixe les coins du tablier de porte au cadre et ferme ainsi la porte de manière beaucoup plus fiable que les fermetures à tiges traditionnelles. **Tout relevage de la porte devient quasi impossible.** Le set d'extension optionnel pour montage simple par l'utilisateur vous permet en outre de verrouiller la porte au niveau du cadre supérieur.





## 8 Système radio BiSecur avec sécurité certifiée



Le système radio bidirectionnel BiSecur fait figure de **technologie d'avenir** pour la commande confortable et sécurisée des motorisations de porte de garage, portail, porte d'intérieur, éclairages et plus encore. Conçue par Hörmann avec une portée stable et sans interférences, cette nouvelle méthode de cryptage BiSecur extrêmement sécurisée vous offre un sentiment de protection face aux copies du signal radio par des tiers. Elle a été testée et homologuée par des experts en sécurité de l'université de la Ruhr à Bochum.



Visionnez également notre film sur [www.hormann.fr/video](http://www.hormann.fr/video)



## 9 Parfaitement assortis et 100 % compatibles

**Tous les éléments de commande, récepteurs et motorisations BiSecur sont 100 % compatibles.**

Avec un émetteur ou, par exemple, un clavier à code sans fil, vous ouvrez paisiblement, en plus de votre porte de garage, votre portail muni d'une motorisation Hörmann, vos motorisations de porte d'intérieur ou d'autres appareils équipés de récepteurs BiSecur.

Combinée au système BiSecur Gateway Hörmann, notre appli\* vous permet de commander en toute simplicité vos motorisations de porte de garage et de portail Hörmann, votre porte d'entrée\*\* Hörmann ou la motorisation de porte d'intérieur PortaMatic ainsi que d'autres appareils par le biais de  **votre smartphone ou de votre tablette.**

\* Pour smartphones ou tablettes équipés d'un système d'exploitation iOS ou Android

\*\* Pour cette fonction, votre porte d'entrée ThermoCarbon / ThermoSafe doit être équipée d'une serrure automatique S5 / S7 Smart.





# 10 Interrogation aisée de la position de porte

**Vous n'aurez plus jamais à sortir par mauvais temps** pour vous assurer que votre porte de garage est fermée. D'une simple pression, la couleur de la LED de l'émetteur HS 5 BS vous indique la position de votre porte. Au besoin, une seconde pression\*\*\* ferme la porte. La commande d'une porte de garage n'a jamais été aussi sûre et confortable.

\*\*\* En cas d'utilisation sans contact visuel avec la porte, une cellule photoélectrique supplémentaire est obligatoire.

# 11 Design primé

En plus de leur surface design noire ou blanche, les **émetteurs exclusifs BiSecur** séduisent également par leur forme élégante et particulièrement ergonomique.

Les émetteurs BiSecur Hörmann à surface brillante aspect laqué ont obtenu le célèbre reddot design award pour leur design remarquable.



Visionnez également notre film sur [www.hormann.fr/video](http://www.hormann.fr/video)



Illustration ci-dessus : émetteur HS 5 BS avec station d'émetteur (disponible en option)

Portes en acier



Motif	902*	941	957	990
Blanc trafic RAL 9016, 7 couleurs préférentielles, RAL au choix	•	•	•	•
Decograin Golden Oak (chêne doré), Decograin Rosewood (palissandre)				
Largeur max. (mm)	3250 (5000***)	3000	3000	3000
Hauteur max. (mm)	2750	2750	2750	2750



Motif	975	977	979	913
Blanc trafic RAL 9016, 7 couleurs préférentielles, RAL au choix	•	•	•	•
Decograin Golden Oak (chêne doré), Decograin Rosewood (palissandre)	•	•	•	
Largeur max. (mm)	3000	3000	2625	3000
Hauteur max. (mm)	2375	2375	2375	2750

Portes en bois massif



Motif	925	927	931	933
Pin du Nord 6 teintes	•	•	•	•
Pin du Nord raboté				
Largeur max. (mm)	3000	3000	3000	3000
Hauteur max. (mm)	2500	2500	2500	2500

A noter :

## Sections d'aération pour portes de garage collectif



968	984	985	971	973
•	•	•	•	•
•	•	•	•	•
2750 2500	3000 2375	2625 2375	3000 2375	3000 2375

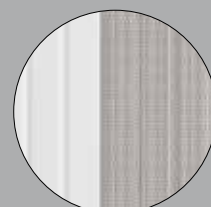

**Motif 913**  
Env. 20 % de la surface de porte



914	988	903	904
•	•	•	•
•	•	•	•
3000 2750	3000 2375	3000 2375	3000 2375

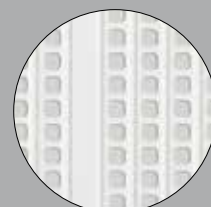

**Motif 914**  
Env. 30 % de la surface de porte

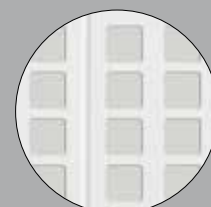

**Motif 988**  
Env. 25 % de la surface de porte



937	934*	936**	905*
•	•	•	•
•	•	•	•
3000 2500	3000 2500	3000 2500	3000 (5000***) 2500

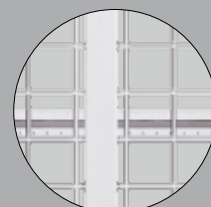

**Motif 903**  
Env. 85 % de la surface de porte

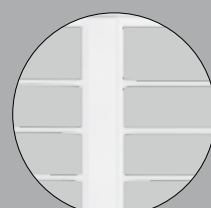

**Motif 904**  
Env. 85 % de la surface de porte

- \* Disponible avec portillon incorporé
- \*\* Côté arrière imprégné et en partie exécuté brut de sciage et planches de bois profilées insérées dans la tôle de socle en partie basse
- \*\*\* En tant que porte Berry N 500, motif 405 ou 402

Vous trouverez des portes Berry N 500 jusqu'à 5000 mm de largeur ainsi que d'autres motifs de portes dans la brochure Portes de garage collectif et double.











▼ Porte en acier, motif 973, Decograin Golden Oak (chêne doré)



▲ Porte en acier, motif 990, vert sapin RAL 6009

◀ Porte en acier, motif 902, blanc trafic RAL 9016



▼ Porte en acier, motif 985, gris anthracite RAL 7016







▲ Porte en acier, motif 971, blanc trafic RAL 9016 avec portillon indépendant assorti

◀ Porte en acier, motif 914, blanc trafic RAL 9016

### Portes de garage collectif

Les portes Berry représentent également la fermeture sécurisée idéale pour les places de stationnement des garages collectifs. Leurs différentes ouïes d'aération assurent, quant à elles, une aération optimale. Vous trouverez une vue d'ensemble des motifs aux pages 10 et 11.



### Une conception de porte exclusive

Avec le motif 905, aménagez la façade de votre garage au gré de vos envies et de votre style architectural. Le cadre en acier préparé pour le remplissage par l'utilisateur constitue une base technique solide pour votre construction. Il vous suffit de déterminer le type de panneau en fonction de vos goûts afin que votre porte de garage s'intègre en toute discrétion dans votre façade.

▲ Motif 905 avec panneau par l'utilisateur







◀ Porte en bois massif, motif 933, pin du Nord

▼ Porte en bois massif, motif 925, pin du Nord vert sapin





## Couleurs et surfaces

Les panneaux de porte et de portillon galvanisés sont efficacement protégés de la corrosion et des intempéries.

Les motifs en acier sont disponibles de série dans la version particulièrement économique blanc trafic, en 7 couleurs préférentielles à prix avantageux ainsi qu'en près de 200 couleurs selon le nuancier RAL\*. De manière générale, les portes sont livrées avec un revêtement d'apprêt de couleur identique à l'extérieur et à l'intérieur. Le cadre dormant est livré de série en version galvanisée sans revêtement d'apprêt ou, en option, de la couleur de la porte.

Decograin, un revêtement par film synthétique résistant aux UV sur la face extérieure du tablier de porte allie les avantages d'une porte en tôle d'acier à l'aspect fidèle de ce matériau naturel qu'est le bois. En outre, sa protection de surface spéciale permet à la porte de conserver durablement son bel aspect. Pour ces portes, le cadre dormant galvanisé est livré dans un ton brun assorti au décor.

### A noter :

Toutes les couleurs mentionnées sont comparables aux couleurs RAL respectives.

Pour des raisons techniques d'imprimerie, les teintes et surfaces représentées n'ont pas de caractère contractuel. Demandez conseil à votre partenaire Hörmann.

Toutes les portes avec panneau en bois sont emballées dans un film protecteur afin de les protéger lors du transport et sur chantier.

\* A l'exception des couleurs perlées, luminescentes et métallisées

\*\* Non réalisable pour le motif 936 basic

### Couleur standard



1

### Couleurs préférentielles

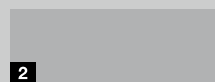

2

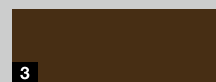

3



4

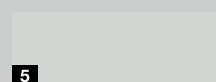

5

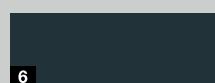

6

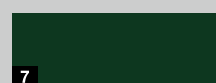

7

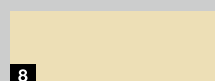

8

### Décors Decograin



9



10

- |    |                                     |                                  |
|----|-------------------------------------|----------------------------------|
| 1  | RAL 9016                            | Blanc trafic                     |
| 2  | RAL 9006                            | Aluminium blanc**                |
| 3  | RAL 8028                            | Brun terre**                     |
| 4  | RAL 7040                            | Gris fenêtre                     |
| 5  | RAL 7035                            | Gris clair                       |
| 6  | RAL 7016                            | Gris anthracite**                |
| 7  | RAL 6009                            | Vert sapin                       |
| 8  | RAL 1015                            | Ivoire clair                     |
| 9  | Decograin Golden Oak (chêne doré) : | décor chêne brun moyen, jaune or |
| 10 | Decograin Rosewood (palissandre) :  | décor bois aux teintes acajou    |

## Bois massifs naturels

Tous les motifs de portes au design Softline sont livrés de série avec un revêtement bois exclusif sur le cadre dormant et le tablier de porte. Sur demande, le cadre dormant est également disponible sans revêtement bois.

La surface satinée des portes au design Softline possède un triple revêtement de couleur lui permettant de résister à la lumière et aux intempéries. L'encadrement de porte est doté d'un revêtement d'apprêt à base de poudre polyester blanc pour les portes blanches et de couleur ou brun terre pour les portes avec lasure de bois.

### 8 Portes en bois en design Softline

Le bord des planches profilées au design Softline (120 × 14 mm) est légèrement arrondi, conférant un aspect élégant aux motifs bois.

### 9 Porte en bois, motif 936 basic

Le revêtement de porte est constitué de planches profilées arrondies rabotées en pin du Nord. Le côté arrière reçoit une imprégnation de base et est en partie exécuté brut de sciage. Les planches de bois profilées sont insérées dans un châssis en acier avec socle en partie basse.

### Essences de bois massif



### Teintes

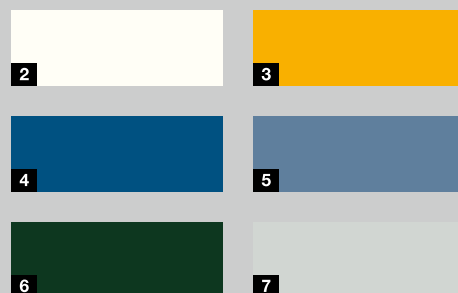

- 1 Pin du Nord
- 2 Blanc pur
- 3 Jaune sapin
- 4 Bleu royal
- 5 Bleu pigeon
- 6 Vert sapin
- 7 Gris clair

## Poignées raffinées exclusives

Cette poignée de porte développée par des designers et des experts en sécurité possède une forme unique. Sa conception ergonomique vous permet une prise en main sûre et efficace.

Les portillons indépendants peuvent être dotés d'une garniture à poignée arrondie dans l'ensemble des matériaux illustrés. De série avec béquille de chaque côté ou sur demande avec garniture à bouton fixe.

La serrure à cylindre est compatible avec l'installation de fermeture de la maison.



- 1 Synthétique noire
- 2 Garniture à poignée arrondie, noire
- 3 Fonte d'aluminium blanc, RAL 9016
- 4 Fonte d'aluminium ton brun, RAL 8028
- 5 Fonte d'aluminium ton argent
- 6 Acier inoxydable brossé
- 7 Acier inoxydable poli

**A noter :**

Toutes les couleurs mentionnées sont comparables aux couleurs RAL respectives.



# Luminosité grâce aux vitrages

Un vitrage n'est pas seulement un élément design. La lumière du jour pénétrant à l'intérieur permet de créer une atmosphère lumineuse et cosy. Une solution idéale lorsque le garage fait également office d'atelier.

En fonction du motif de votre porte, faites votre sélection parmi divers types de vitrage constitués de vitres synthétiques de 3 mm d'épaisseur, en exécution transparente ou à structure cristalline.

Portes en acier

Portes en bois



1



4



2



5



3



6

Type de vitrage	Matériau	Motifs de portes
1 Vitrage figure 1 (283 × 203 mm)	Synthétique de la couleur de la porte	902, 941, 957, 971, 973 (sauf Decograin)
2 Vitrage figure 2 (283 × 203 mm)	Synthétique de la couleur de la porte	902, 941, 957, 971, 973 (sauf Decograin)
3 Vitrage figure 3 (283 × 203 mm)	Synthétique de la couleur de la porte	902, 941, 957, 971, 973 (sauf Decograin)
4 Vitrage figure 4 (375 × 375 mm)	Bois	925, 927, 931
5 Vitrage figure 5 (277 × 199 mm)	Bois	933, 934, 937
6 Vitrage figure 6 (199 × 277 mm)	Bois	933, 934, 937

## Place à votre nouvelle porte !

Un beau jour, il est temps de changer votre porte de garage. Pour toutes les configurations, Hörmann vous offre une solution de montage adaptée et esthétique. Spécialement conçues pour la rénovation, les dimensions standards au prix avantageux vous permettent de réaliser de vraies économies et d'obtenir votre porte Berry plus rapidement. De plus, votre partenaire Hörmann vous propose le pack tout compris :

- Conseil compétent
- Métrage sur place
- Montage professionnel
- Démontage et élimination écologique



Adieu ancienne porte, bonjour nouvelle porte







### Panneaux de compensation et profilés de rénovation

Si la baie de votre garage est plus haute ou plus large que notre porte de garage en dimension standard économique, comblez tout simplement les côtés ou le linteau à l'aide de profilés adaptés à la nouvelle porte. Si la maçonnerie devait être endommagée lors du démontage de l'ancienne porte, un profilé de rénovation **1** permettrait d'obtenir un résultat parfait, sans travaux de crépissage supplémentaires.



### Profilé de fermeture en caoutchouc

Pour les garages sans seuil, un profilé de fermeture en caoutchouc à élasticité durable et résistant aux intempéries empêche la pénétration de feuilles, de grêle et de neige.



### Rénovation de garages préfabriqués avec des dimensions standards économiques

Tôt ou tard, chacun se lasse de devoir repeindre son ancienne porte de garage ainsi que de la manœuvre compliquée d'un portail battant. C'est ici qu'intervient la nouvelle porte Berry dans une dimension standard particulièrement économique. Son revêtement d'apprêt polyester lui confère une résistance durable aux intempéries. Bien entendu, la nouvelle porte s'ouvre beaucoup plus facilement.

## Fiables, sûres, sans entretien

Les motorisations de porte de garage Hörmann sont parfaitement adaptées à votre porte basculante Hörmann. Cela signifie une commande simple, un confort maximal et une sécurité de commande élevée.

Aussi simple que la télécommande de votre téléviseur, nos élégants émetteurs vous permettent d'ouvrir votre porte depuis votre véhicule d'une simple pression sur un bouton. Vous pouvez également commander votre porte à l'aide d'éléments de commande fixes tels qu'un clavier à code sans fil ou un lecteur digital sans fil.



Motorisations de porte de garage et de portail



Vous trouverez de plus amples informations dans la brochure Motorisations de porte de garage et de portail.











# SupraMatic

## La motorisation ultrarapide aux nombreuses fonctions additionnelles

- De série avec émetteur à 5 touches HS 5 BS
- Interrogation de la position de porte
- Faible consommation électrique
- Programmation simple
- Double affichage à 7 segments
- Eclairage LED commutable séparément avec classe d'efficacité énergétique A++ ■ **NOUVEAU**
- Ouverture réglable pour l'aération
- Capot de motorisation en aluminium brossé
- Verrouillage de porte automatique



HS 5 BS à surface structurée noire mate avec extrémités chromées

	SupraMatic E	SupraMatic P
Particularité		Pour portes en bois et portes à portillon incorporé
Équipement		Cellule photoélectrique
Cycles par jour / heure	25 / 10	50 / 10
Force de traction et de poussée	650 N	750 N
Effort de pointe	800 N	1000 N
Vitesse d'ouverture max.	22 cm/s	22 cm/s
Largeur de porte max.	5500 mm	6000 mm
Surface de porte max.	13,75 m <sup>2</sup>	15 m <sup>2</sup>





# ProMatic

## Le modèle de base économique avec la qualité supérieure Hörmann

- De série avec émetteur à 4 touches HSE 4 BS
- Ouverture réglable pour l'aération
- Verrouillage de porte automatique
- Eclairage LED avec classe d'efficacité énergétique A++ ■ **NOUVEAU**



# ProMatic Akku

## Pour garages sans raccordement secteur

- Emetteur de série et fonctions identiques à la ProMatic
- Module solaire optionnel pour le rechargement de la batterie



HSE 4 BS à surface structurée noire mate avec extrémités synthétiques



ProMatic Akku avec module solaire

	ProMatic	ProMatic Akku
Particularité		Pour garages sans raccordement secteur
Cycles par jour / heure	12 / 5	5 / 2
Force de traction et de poussée	600 N	350 N
Effort de pointe	750 N	400 N
Vitesse d'ouverture max.	14 cm/s	13 cm/s
Largeur de porte max.	5000 mm	3000 mm
Surface de porte max.	11,25 m <sup>2</sup>	8 m <sup>2</sup>

\* Retrouvez les conditions de garantie détaillées sur le site [www.hormann.fr](http://www.hormann.fr)



**Emetteur HS 5 BS**

4 touches de fonction plus touche d'interrogation,  
**1** surface brillante noire ou blanche  
**2** surface structurée noire



**Emetteur HS 4 BS**

4 touches de fonction,  
**3** surface structurée noire  
**■ NOUVEAU**

**Emetteur HS 1 BS**

1 touche de fonction,  
**4** surface structurée noire  
**■ NOUVEAU**

**Emetteur HSE 1 BS**

1 touche de fonction, œillet pour porte-clés inclus  
**5** surface structurée noire  
**■ NOUVEAU**



**Emetteur HSE 4 BS**

**■ NOUVEAU**  
 4 touches de fonction, œillet pour porte-clés inclus  
**6** surface structurée noire avec extrémités chromées ou synthétiques

**Emetteur HSE 2 BS**

2 touches de fonction, œillet pour porte-clés inclus  
**7** surface brillante noire ou blanche  
**8** surface brillante en vert, violet, jaune, rouge ou orange  
**9** décors argent, carbone et bois de racine foncé



(ill. de gauche à droite)





**10 Emetteur HSD 2-A BS**

Design aluminium, 2 touches de fonction, également utilisable comme porte-clés

**11 Emetteur HSD 2-C BS**

Design chromé brillant, 2 touches de fonction, également utilisable comme porte-clés



**16 Clavier à code sans fil FCT 3 BS**

Pour 3 fonctions, avec touches rétroéclairées



**17 Clavier à code sans fil FCT 10 BS**

Pour 10 fonctions, avec touches rétroéclairées et clapet de protection



**12 Emetteur HSP 4 BS**

4 touches de fonction, avec verrouillage électronique de touche, anneau porte-clés inclus



**18 Lecteur digital sans fil FFL 12 BS**

Pour 2 fonctions et jusqu'à 12 empreintes digitales



**13 Emetteur HSZ 1 BS**

1 touche de fonction, pour logement dans un allume-cigare

**14 Emetteur HSZ 2 BS**

2 touches de fonction, pour logement dans un allume-cigare



**15 Bouton-poussoir sans fil FIT 2-1 BS**

■ NOUVEAU

dès l'automne 2017

Pour 2 fonctions, possibilité de raccorder jusqu'à 2 éléments de commande par câble, par ex. contacteur à clé



**Contacteur à clé ■ NOUVEAU**

**19 STAP 50**

**20 STUP 50**

En exécution à encastrer ou en saillie, incluant 3 clés

## Confort d'utilisation et sécurité maximale



Seules et combinées aux motorisations Hörmann, les portes Berry sont contrôlées et certifiées selon les exigences élevées de la norme européenne 13241-1 en matière de sécurité. Autant d'assurance, pour vous et votre famille, d'avoir opté pour une porte basculante de qualité en acquérant la porte Berry Hörmann.

Comparez, vous verrez !







**1** Cuvette emboutie unique dans les rails de guidage

Une fois l'ouverture achevée, la porte est amortie par la butée et vient se placer de manière sûre dans la cuvette emboutie dans les rails de guidage.



**2** Fermeture confortable et protection anti-pincement

Grâce à la forme spéciale du bras à levier, la porte se ferme automatiquement. Des joints synthétiques flexibles entre le tablier de porte et le cadre (aucun contact de composants en acier) ainsi que des caches de protection supplémentaires placés au-dessus des bras à levier assurent une sécurité anti-pincement efficace.

Brevet Hörmann



**3** Système de sécurité à ressorts multiples

En cas de rupture de l'un des ressorts, les autres ressorts intacts protègent la porte. L'écartement entre les spires des ressorts est si faible que même les enfants et leurs petits doigts sont protégés de tout pincement.



**4** Sécurité anti-effraction grâce à un verrouillage à pènes tournants exclusif

Ce type de verrouillage permet de fixer les coins du tablier de porte au cadre, rendant ainsi tout relevage quasi impossible. Le set d'extension optionnel facile à monter vous permet en outre de verrouiller la porte par le haut.

Brevet Hörmann

**5** Construction de porte à toute épreuve

Le large cadre dormant tubulaire galvanisé ainsi que les renforts horizontaux du tablier apportent une grande stabilité aux portes Berry.

**6** Guidage par rail

Le guidage par rail précis empêche tout déraillement du tablier de porte et assure en outre un fonctionnement de porte léger et silencieux grâce à ses galets de guidage synthétiques résistant à l'usure.

**7** Protection efficace

La butée de seuil de série protège de la pluie et du vent. Un profilé de fermeture en caoutchouc est disponible en option pour les garages avec sol continu.

Domaine dimensionnel N 80

2750						
2625						
2500						
2375						
2250						
2125						
2000						
1875						
	2000	2250	2500	2625	3000	3250
	Largeur de porte (BRB)					

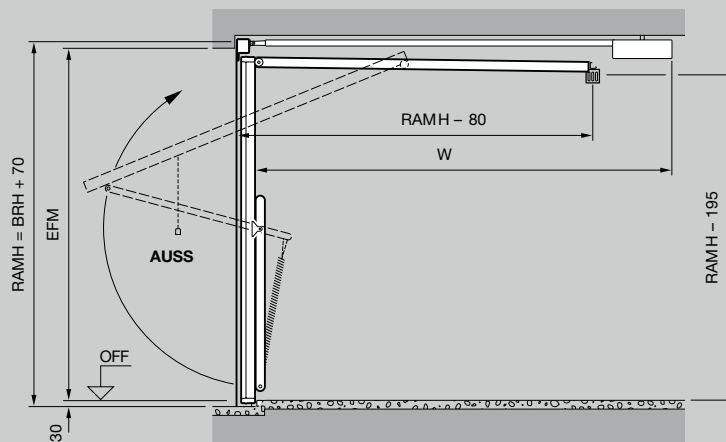

Dimensions standards N 80 pour boxes\*

Dimensions de commande		Dimensions hors-tout cadre		Dimensions de passage libre**		Pose derrière la baie			Pose dans la baie		
BRB	BRH	RAMB	RAMH	LDB	LDH	Largeur EFM (EBB)	x	Hauteur EFM (EBH)	Largeur EFM	x	Hauteur EFM
2250	1920	2355	1990	2110	1800	2250 (2215 - 2340)	x	1920 (1890 - 1950)	2375	x	1970
	2000	2355	2070	2110	1880	2250 (2215 - 2340)	x	2000 (1970 - 2030)	2375	x	2050
	2075	2355	2145	2110	1955	2250 (2215 - 2340)	x	2075 (2045 - 2105)	2375	x	2125
	2125	2355	2195	2110	2005	2250 (2215 - 2340)	x	2125 (2095 - 2155)	2375	x	2175
2375	1920	2480	1990	2235	1800	2375 (2340 - 2465)	x	1920 (1890 - 1950)	2500	x	1970
	2000	2480	2070	2235	1880	2375 (2340 - 2465)	x	2000 (1970 - 2030)	2500	x	2050
	2075	2480	2145	2235	1955	2375 (2340 - 2465)	x	2075 (2045 - 2105)	2500	x	2125
	2125	2480	2195	2235	2005	2375 (2340 - 2465)	x	2125 (2095 - 2155)	2500	x	2175
	2250	2480	2320	2235	2130	2375 (2340 - 2465)	x	2250 (2220 - 2280)	2500	x	2300
	2375	2480	2445	2235	2255	2375 (2340 - 2465)	x	2375 (2345 - 2405)	2500	x	2425
2500	1920	2605	1990	2360	1800	2500 (2465 - 2590)	x	1920 (1890 - 1950)	2625	x	1970
	2000	2605	2070	2360	1880	2500 (2465 - 2590)	x	2000 (1970 - 2030)	2625	x	2050
	2075	2605	2145	2360	1955	2500 (2465 - 2590)	x	2075 (2045 - 2105)	2625	x	2125
	2125	2605	2195	2360	2005	2500 (2465 - 2590)	x	2125 (2095 - 2155)	2625	x	2175
	2250	2605	2320	2360	2130	2500 (2465 - 2590)	x	2250 (2220 - 2280)	2625	x	2300
	2375	2605	2445	2360	2255	2500 (2465 - 2590)	x	2375 (2345 - 2405)	2625	x	2425
	2500	2605	2570	2360	2380	2500 (2465 - 2590)	x	2500 (2470 - 2530)	2625	x	2550
2625	1920	2730	1990	2360	1800	2625 (2590 - 2715)	x	1920 (1890 - 1950)	2750	x	1970
	2000	2730	2070	2360	1880	2625 (2590 - 2715)	x	2000 (1970 - 2030)	2750	x	2050
	2075	2730	2145	2360	1955	2625 (2590 - 2715)	x	2075 (2045 - 2105)	2750	x	2125
	2125	2730	2195	2360	2005	2625 (2590 - 2715)	x	2125 (2095 - 2155)	2750	x	2175
	2250	2730	2320	2360	2130	2625 (2590 - 2715)	x	2250 (2220 - 2280)	2750	x	2300
2750	1920	2855	1990	2360	1800	2750 (2715 - 2840)	x	1920 (1890 - 1950)	2875	x	1970
	2000	2855	2070	2360	1880	2750 (2715 - 2840)	x	2000 (1970 - 2030)	2875	x	2050
3000	1920	3105	1990	2360	1800	3000 (2965 - 3090)	x	1920 (1890 - 1950)	3125	x	1970
	2000	3105	2070	2360	1880	3000 (2965 - 3090)	x	2000 (1970 - 2030)	3125	x	2050

\* Vous trouverez des portes Berry N 500 jusqu'à 5000 mm de largeur ainsi que d'autres motifs de portes dans la brochure Portes de garage collectif et double.



## Porte N 80 pour boxes

Coupe horizontale – Pose derrière la baie

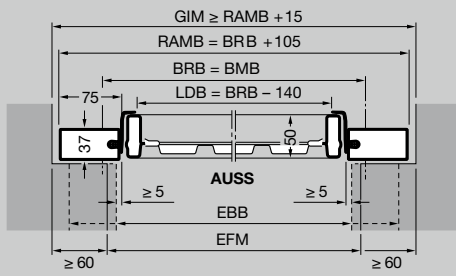

Coupe verticale – Porte avec seuil

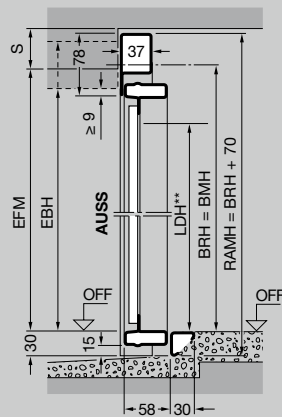

Coupe verticale – Porte sans seuil

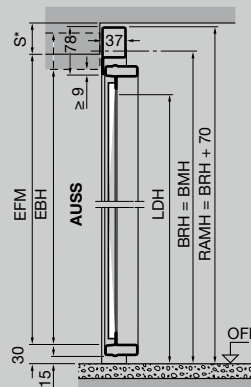

Coupe horizontale – Pose dans la baie

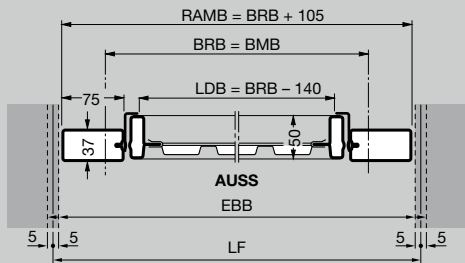

Coupe verticale – Porte avec seuil

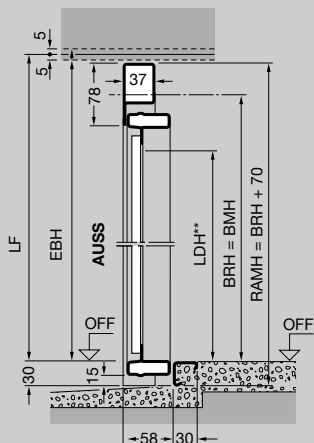

Coupe verticale – Porte sans seuil

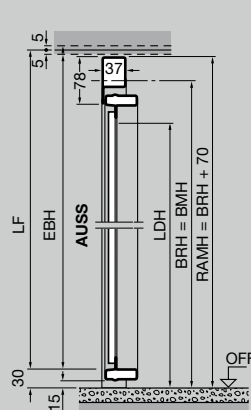

## Explicatifs

BMB	Largeur de commande
BMH	Hauteur de commande
BRB	Largeur jour
BRH	Hauteur jour
RAMB	Largeur hors-tout cadre
RAMH	Hauteur hors-tout cadre
LDB	Largeur de passage libre
LDH	Hauteur de passage libre
GIM	Dimension intérieure du garage
EFM	Dimension finale recommandée
LF	Dimension tableau fini
FM	Dimension finale
EBB	Zone de montage en largeur
EBH	Zone de montage en hauteur
OFF	Sol fini
AUSS	Extérieur
W	Longueur totale motorisation ProMatic / SupraMatic
	3200 mm jusqu'à 2500 mm de hauteur
	3450 mm jusqu'à 2750 mm de hauteur

S	Linéaire nécessaire
	Avec panneau acier ≥ 50 mm
	Motifs 905 et 941 ≥ 65 mm
	Avec panneau bois ≥ 65 mm

### Portes avec profilé de rénovation

En largeur, la dimension finale peut être inférieure de max. 10 mm à la dimension recommandée. En cas d'exécution avec profilé de seuil, la hauteur peut être inférieure de max. 10 mm à la dimension finale recommandée. Pour les portes avec sol continu (cadre dormant sur sol fini), rajoutez 30 mm à la dimension finale recommandée.

### A noter :

- \* En fonction du motif de porte
- \*\* LDH pour porte avec seuil

Dimensions standards F 80 pour garages préfabriqués\*

Dimensions de commande		Dimensions hors-tout cadre		Dimensions de passage libre**		Dimension tableau fini* (zone de montage)		
BRB	BRH	RAMB	RAMH	LDB	LDH	Largeur	x	Hauteur
2325	1905	2459	2008	2185	1785	2399-2439	x	1948-1968
2350	1935	2484	2038	2210	1815	2424-2464	x	1978-1998
2375	2045	2509	2148	2235	1925	2449-2489	x	2088-2108
2375	2075	2509	2178	2235	1955	2449-2489	x	2118-2138
2425	2075	2559	2178	2285	1955	2499-2539	x	2118-2138
2455	1905	2589	2008	2315	1785	2529-2569	x	1948-1968
2480	1935	2614	2038	2340	1815	2554-2594	x	1978-1998
2485	2045	2619	2148	2345	1925	2559-2599	x	2088-2108
2500	2075	2634	2178	2360	1955	2574-2614	x	2118-2138
2500	2100	2634	2203	2360	1980	2574-2614	x	2143-2163
2560	2125	2694	2228	2420	2005	2634-2674	x	2168-2188
2570	2125	2704	2228	2430	2005	2644-2684	x	2168-2138
2590	2075	2724	2178	2450	1955	2664-2704	x	2118-2138
2590	2125	2724	2228	2450	2005	2664-2704	x	2168-2188
2705	2125	2839	2228	2565	2005	2779-2819	x	2168-2188
2715	2075	2849	2178	2575	1955	2789-2829	x	2118-2138
2720	2200	2854	2303	2580	2080	2794-2834	x	2243-2263
2730	2125	2864	2228	2590	2005	2804-2844	x	2168-2188

Disposition des pattes d'ancrage

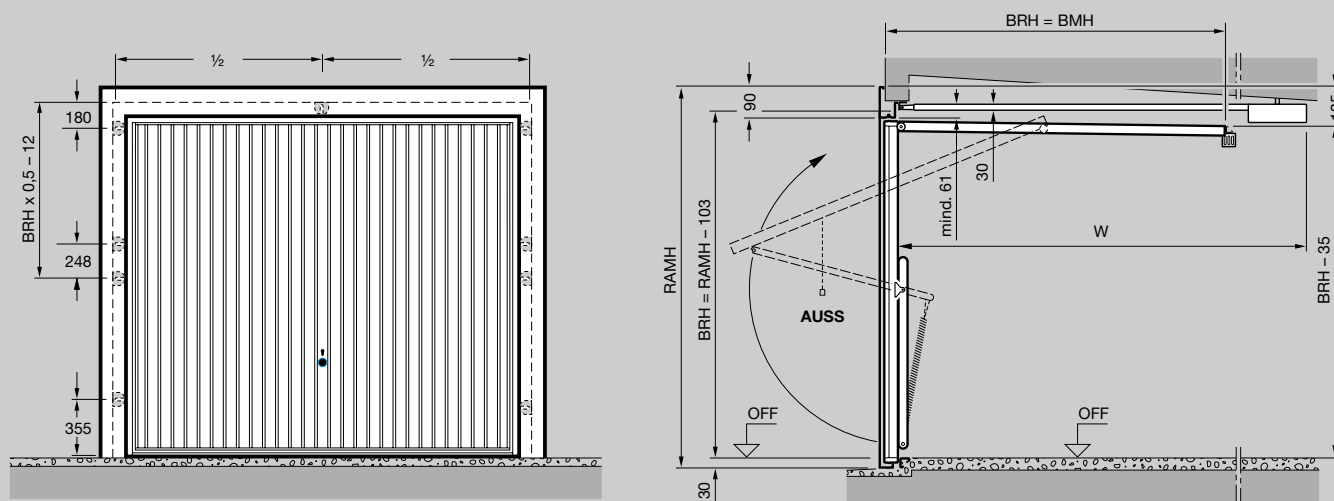

Montage par chevilles (profondeur jour min. 75 mm)

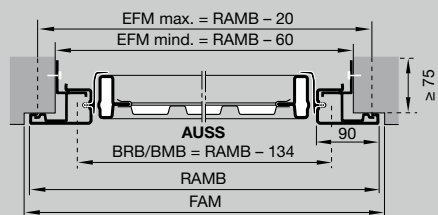

Montage par pinces (profondeur jour min. 50 mm, max. 100 mm)

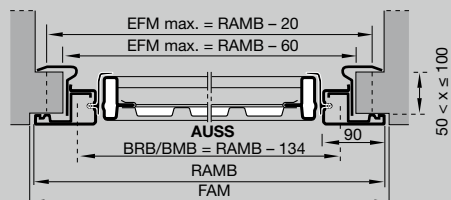

Montage par chevilles avec seuil

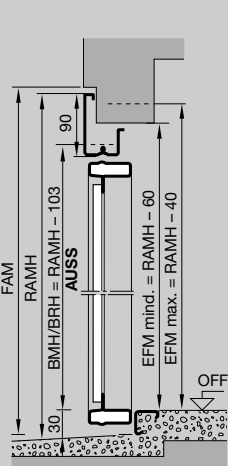

Montage par chevilles sans seuil

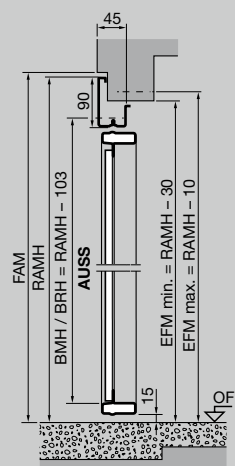

Montage par pinces sans seuil

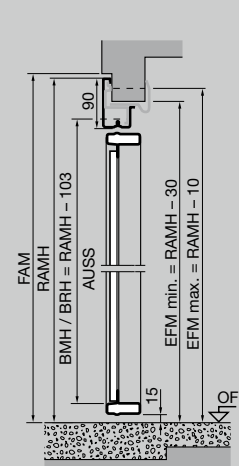



Portillon indépendant à 1 vantail avec huisserie d'angle      Portillon indépendant à 2 vantaux avec huisserie d'angle

Coupe verticale – Porte sans seuil

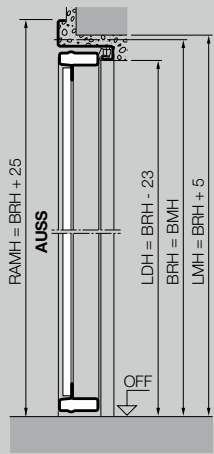

Coupe verticale – Porte avec seuil

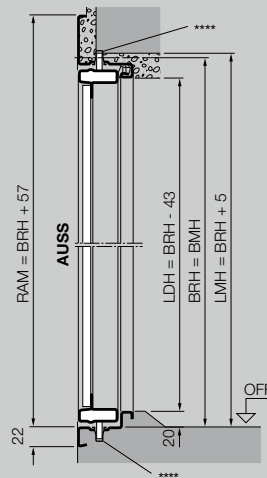

Coupe horizontale

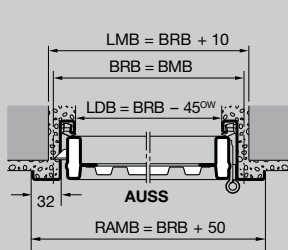

Coupe horizontale

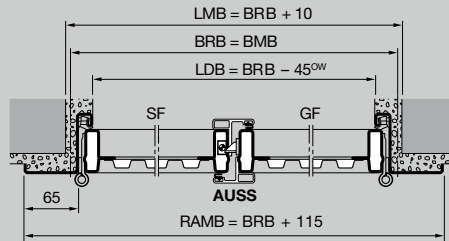

Dimensions standards des portillons indépendants à 1 vantail avec huisserie d'angle

Dimension de commande		Dimension de maçonnerie		Dimension de passage libre avec seuil***		Hauteur de béquille (env.)
BRB	BRH	LMB	LMH	LDB	LDH	A partir du sol fini
875	1875	885	1880	830	1837	990
	2000	885	2005	830	1962	1050
	2125	885	2130	830	2087	1115
1000	2000	1010	2005	955	1962	1050
	2125	1010	2130	955	2087	1115

Dimensions et exécutions hors-standards sur demande. Dimensions jours max. : 1250 x 2375 mm.

Les dimensions standards avec panneau acier et préparées pour panneau par l'utilisateur sont livrées de série pour ouverture extérieure. L'inversion des ferrures permet une ouverture intérieure. Les motifs avec panneau bois en applique sont uniquement possibles pour une ouverture extérieure.

Domaine dimensionnel des portillons indépendants à 2 vantaux avec huisserie d'angle

**Largeur (BRB)** 1300 à 2500 mm  
**Hauteur (BRH)** 1750 à 2250 mm

Exécution standard pour ouverture extérieure, vantail d'entrée à droite. Les mentions ouverture intérieure ou disposition du vantail d'entrée à gauche doivent, le cas échéant, être spécifiées lors de la commande !

Explicatifs

BMB Largeur de commande  
 BMH Hauteur de commande  
 BRB Largeur jour  
 BRH Hauteur jour

LMB Largeur de maçonnerie  
 LMH Hauteur de maçonnerie

RAMB Largeur hors-tout cadre  
 RAMH Hauteur hors-tout cadre

LDB Largeur de passage libre  
 LDH Hauteur de passage libre

En cas d'angle d'ouverture inférieur à 180°, la largeur de passage libre diminue.

W Longueur totale motorisation ProMatic / SupraMatic

3200 mm jusqu'à 2500 mm de hauteur

OFF Sol fini

AUSS Extérieur

OW Angle d'ouverture 180°

RSL Profilé de protection anti-pluie

SF Vantail semi-fixe

GF Vantail d'entrée

**A noter :**

\* En fonction du motif de porte

\*\* LDH pour portes sans seuil + 30 mm

\*\*\* LDH pour portillon indépendant sans seuil à 1 vantail +15 mm, à 2 vantaux + 20 mm

\*\*\*\* Découpe par l'utilisateur de la zone des verrous latéraux en U

Variantes de montage portillons indépendants

**Ouverture extérieure**

A 1 vantail

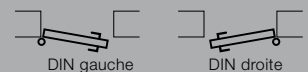

A 2 vantaux

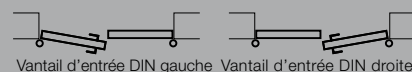

Vantail d'entrée DIN gauche Vantail d'entrée DIN droite

**Ouverture intérieure**

A 1 vantail

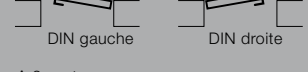

A 2 vantaux

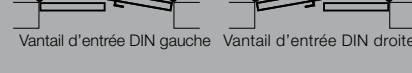

Vantail d'entrée DIN gauche Vantail d'entrée DIN droite

Pour les portillons ouvrant vers l'intérieur, l'équerre de butée ou l'équerre de transport intérieure doit être retirée et une évacuation d'eau vers l'extérieur doit être assurée. Les portillons exposés aux intempéries doivent de préférence être montés avec ouverture extérieure.

Portillon indépendant à 1 vantail avec huisserie tubulaire de 65 mm

Coupe verticale – Porte sans seuil

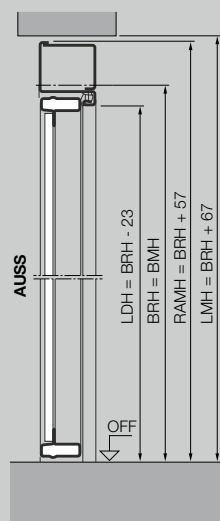

Portillon indépendant à 2 vantaux avec huisserie tubulaire de 65 mm

Coupe verticale – Porte avec seuil

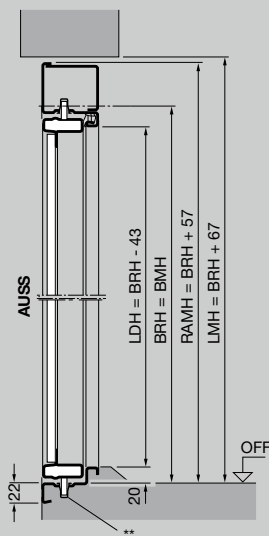

Coupe horizontale

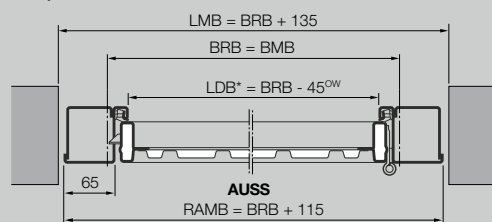

Coupe horizontale

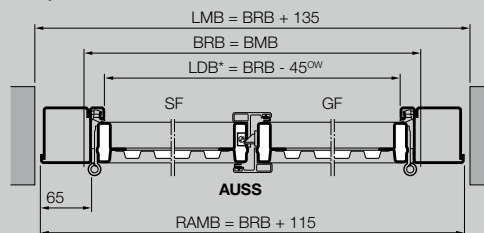

Dimensions standards des portillons indépendants à 1 vantail avec huisserie tubulaire de 65 mm

Dimension de commande		Dimension de maçonnerie		Dimension de passage libre avec seuil*		Hauteur de béquille (env.)
BRB	BRH	LMB	LMH	LDB	LDH	
875	1875	1010	1942	830	1837	990
	2000	1010	2067	830	1962	1050
	2125	1010	2192	830	2087	1115
1000	2000	1135	2067	955	1962	1050
	2125	1135	2192	955	2087	1115

Dimensions et exécutions hors-standards sur demande. Dimensions jours max. : 1250 x 2375 mm.

Les dimensions standards avec panneau acier et préparées pour panneau par l'utilisateur sont livrées de série pour ouverture extérieure. L'inversion des ferrures permet une ouverture intérieure. Les motifs avec panneau bois en applique sont uniquement possibles pour une ouverture extérieure.

Domaine dimensionnel des portillons indépendants à 2 vantaux avec huisserie tubulaire de 65 mm

**Largeur (BRB)** 1300 à 2500 mm  
**Hauteur (BRH)** 1750 à 2250 mm

Exécution standard pour ouverture extérieure, vantail d'entrée à droite. Les mentions ouverture intérieure ou disposition du vantail d'entrée à gauche doivent, le cas échéant, être spécifiées lors de la commande !

## Portillon indépendant à 1 vantail avec huisserie tubulaire de 32 mm

Coupe verticale – Porte avec seuil

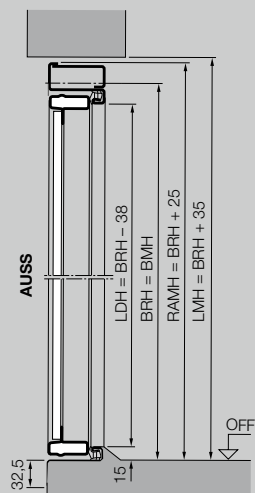

## Portillon indépendant à 1 vantail avec huisserie à serrage

Coupe verticale – Porte avec seuil

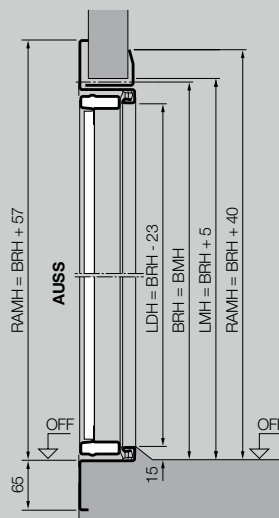

Coupe horizontale

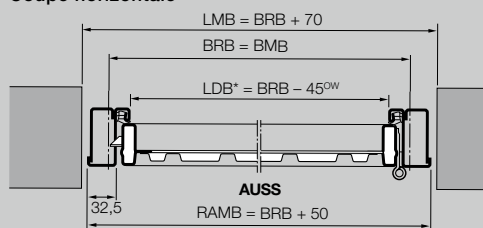

Coupe horizontale

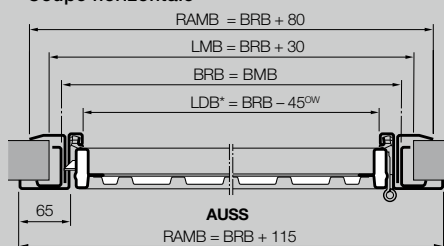

## Dimensions standards des portillons indépendants à 1 vantail avec huisserie tubulaire / huisserie à serrage de 32 mm

Dimension de commande		Dimension de maçonnerie		Dimension de passage libre avec seuil*		Hauteur de béquille (env.)
BRB	BRH	LMB	LMH	LDB	LDH	A partir du sol fini
875	1875	945	1910	830	1837	990
	2000	945	2035	830	1962	1050
	2125	945	2160	830	2087	1115
1000	2000	1070	2035	955	1962	1050
	2125	1070	2160	955	2087	1115

Dimensions et exécutions hors-standards sur demande. Dimensions jours max. : 1250 x 2375 mm.

Les dimensions standards avec panneau acier et préparées pour panneau par l'utilisateur sont livrées de série pour ouverture extérieure. L'inversion des ferrures permet une ouverture intérieure. Les motifs avec panneau bois en applique sont uniquement possibles pour une ouverture extérieure.

## Explicatifs

BMB Largeur de commande  
 BMH Hauteur de commande  
 BRB Largeur jour  
 BRH Hauteur jour

LMB Largeur de maçonnerie  
 LMH Hauteur de maçonnerie

LDB Largeur de passage libre  
 LDH Hauteur de passage libre

En cas d'angle d'ouverture inférieur à 180°, la largeur de passage libre diminue.

OFF Sol fini  
 AUSS Extérieur  
 OW Angle d'ouverture 180°  
 SF Vantail semi-fixe  
 GF Vantail d'entrée

### A noter :

\* LDH pour portillon indépendant sans seuil à 1 vantail + 15 mm, à 2 vantaux + 20 mm

\*\* Découpe par l'utilisateur de la zone des verrous latéraux en U

## Variantes de montage portillons indépendants

### Ouverture extérieure

A 1 vantail

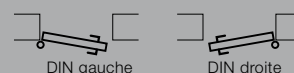

A 2 vantaux

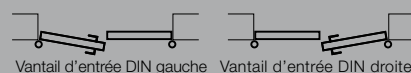

Vantail d'entrée DIN gauche Vantail d'entrée DIN droite

### Ouverture intérieure

A 1 vantail

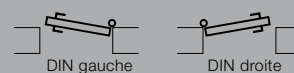

A 2 vantaux

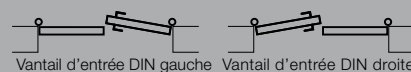

Vantail d'entrée DIN gauche Vantail d'entrée DIN droite

Pour les portillons ouvrant vers l'intérieur, l'équerre de butée ou l'équerre de transport inférieure doit être retirée et une évacuation d'eau vers l'extérieur doit être assurée. Les portillons exposés aux intempéries doivent de préférence être montés avec ouverture extérieure.





HORMANN

# Découvrez la qualité Hörmann pour constructions neuves et rénovations

Hörmann permet une conception intégrale optimisée. Des solutions harmonisées dans les moindres détails vous garantissent des produits haut de gamme à la fonctionnalité optimale dans tous les domaines.

- **Portes de garage**

Parfaitement assorties à votre style architectural personnel : portes basculantes ou sectionnelles, en acier ou en bois.

- **Motorisations de porte et portail**

Profitez d'un confort optimal et d'une sécurité anti-intrusion grâce aux motorisations de porte de garage et de portail Hörmann. Avec les motorisations de porte d'intérieur Hörmann, profitez également de ce confort dans votre habitat.

- **Portes d'entrée**

Quels que soient vos besoins et vos exigences, vous trouverez le modèle répondant à vos attentes dans notre vaste gamme de portes d'entrée.

- **Portes en acier**

Des portes robustes pour toutes les pièces de la maison, de la cave au grenier.

- **Huisseries**

Choisissez un modèle dans notre large éventail de produits pour la construction, l'agrandissement et la rénovation.



Portes de garage et motorisations



Porte d'entrée Thermo65 / Thermo46



Portes en acier

# Hörmann : l'assurance de la qualité



Hörmann KG Amshausen, Allemagne



Hörmann KG Antriebstechnik, Allemagne



Hörmann KG Brandis, Allemagne



Hörmann KG Brockhagen, Allemagne



Hörmann KG Dissen, Allemagne



Hörmann KG Eckelhausen, Allemagne



Hörmann KG Freisen, Allemagne



Hörmann KG Ichtershausen, Allemagne



Hörmann KG Werne, Allemagne



Hörmann Alkmaar B.V., Pays-Bas



Hörmann Legnica Sp. z o.o., Pologne



Hörmann Beijing, Chine



Hörmann Tianjin, Chine



Hörmann LLC, Montgomery IL, USA



Hörmann Flexon LLC, Burgettstown PA, USA



Shakti Hörmann Pvt. Ltd., Inde

En tant que seul fabricant complet sur le marché international, le groupe Hörmann propose une large gamme d'éléments de construction, provenant d'une seule source. Ils sont fabriqués dans des usines spécialisées suivant les procédés de fabrication à la pointe de la technique. Grâce au réseau européen de vente et de service, orienté vers le client et la présence sur le marché aux Etats-Unis et en Asie, Hörmann se positionne comme votre partenaire international performant pour tous les éléments de construction. Hörmann, l'assurance de la qualité.

**PORTES DE GARAGE**  
**MOTORISATIONS**  
**PORTES INDUSTRIELLES**  
**EQUIPEMENTS DE QUAI**  
**BLOCS-PORTES**  
**HUISSERIES**

**HÖRMANN**