



COULISSANT
ALUMINIUM

JH-35



M E N U I S E R I E S A L U M I N I U M





COULISSANT ALUMINIUM JH-35

Une baie coulissante performante pour la construction neuve et la réhabilitation

ALUMINIUM

Un matériau durable, recyclable & facile d'entretien avec une excellente résistance à la corrosion et parfaitement adapté au système d'ouverture coulissant

GRANDES DIMENSIONS

Disponible en 2,3 & 4 vantaux sur 2 ou 3 rails pour des dimensions allant jusqu'à 2,35 mètres en hauteur et 5,5 mètres en largeur

LUMINOSITÉ

Battement central à largeur réduite (32 mm) pour un clair de vitrage optimisé

ÉQUIPEMENTS

Un large choix d'équipements (poignée, serrure, seuil PMR, traverse...) pour répondre aux besoins

S
O
M
M
A
I
R
E





4>5  INSPIRATIONS

6>11 COULISSANTS



12>13 GALANDAGES



14>15  ÉQUIPEMENTS - OPTIONS - COLORIS

16>17  SOLUTIONS DE COFFRE DE VOLET ROULANT

18>19  ACCESSOIRES - VITRAGES



INSPIRATIONS

En version fenêtre ou porte-fenêtre,
notre baie coulissante s'adapte à toutes les configurations de logement.



Coulissant 2 vantaux
avec poignées de tirage noires côté intérieur
RAL 9007



Coulissant 2 vantaux
RAL 9016

Galandage 1 vantail
RAL 9016



Coulissant 3 vantaux - 3 rails
RAL 7016



COULISSANTS

VERSION FENÊTRE



Coulissant 2 vantaux

RAL 1019

Dimensions 135x120 cm
avec poignées tournantes Secustik finition F9
sur côté intérieur



VERSION FENÊTRE AVEC TRAVERSE

Coulissant 2 vantaux

RAL 9007

Dimensions 135x180 cm
avec traverse intermédiaire
& poignées intuitives à 20° noires
sur côté intérieur





VERSION PORTE-FENÊTRE

Coulissant 2 vantaux

Bicoloration INT RAL 9016 - EXT RAL 7016

Dimensions 220x230 cm

Poignées de tirage blanches sur côté intérieur (dont 1 côté avec fermeture à clé) & poignée de tirage encombrement réduit noire avec fermeture à clé sur côté extérieur



COULISSANTS



Qualité garantie

Gamme sous DTA
et titulaire de la marque NF



Performances thermiques

| | EN SÉRIE | | EN OPTION | |
|----------------|---------------------------------|-----|----------------------|--|
| | Vitrage 4/16/4 ITR warm edge | | Vitrage ECLAZ ONE | |
| U _w | Portes-Fenêtres | 1,7 | 1,6 | |
| | Fenêtres | 2,0 | 1,9 | |



Performances acoustiques

| | EN SÉRIE | | EN OPTION | |
|----|---------------------------------|-------|-----------------------------|--|
| | Vitrage 4/16/4 ITR warm edge | | Vitrage 6 ITR IO 44.2 PH | |
| Ra | Portes-Fenêtres | 29 dB | 32 dB | |
| | Fenêtres | 29 dB | 31 dB | |



Étanchéité

| | | | | | | | | | |
|------------------|----|----|----|----|----|----|----|----|----|
| A _{air} | 1 | 2 | 3 | 4 | | | | | |
| E _{au} | 1A | 2A | 3A | 4A | 5A | 6A | 7A | 8A | 9A |
| V _{ent} | A1 | A2 | A3 | A4 | | | | | |



COULISSANT
ALUMINIUM

JH-35

- 1 Montant crémone largeur 68 mm
- 2 Battement central largeur 32 mm
- 3 Double vitrage épaisseur 24 mm (détail p17)
- 4 Rail aluminium anodisé
- 5 Dormant de 60 à 160 mm
- 6 Chariot à galet sur roulement à aiguille 2 ou 4 galets (1 fixe et 1 réglable) selon poids du vantail
- 7 Poignée de manœuvre (détail p16)



Sur baie
H_z 1650 mm :
battement
renforcé

TOUT TYPE DE CONFIGURATION

Dimensions indicatives

LARGEUR MAX
À HAUTEUR 2350 mm

| | |
|---------------------|---------|
| 2 VANTAUX - 2 RAILS | 3000 mm |
| 3 VANTAUX - 2 RAILS | 4500 mm |
| 3 VANTAUX - 3 RAILS | 4500 mm |
| 4 VANTAUX - 2 RAILS | 5500 mm |

2 vantaux - 2 rails

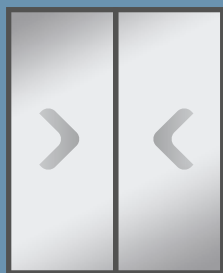

3 vantaux

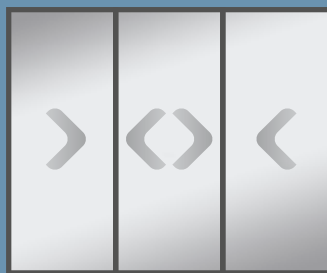

2 ou 3 rails

4 vantaux - 2 rails

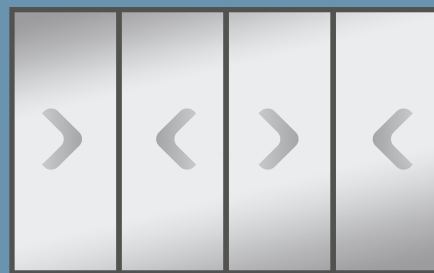

Multiples possibilités d'ensembles composés

1 fenêtre + allège

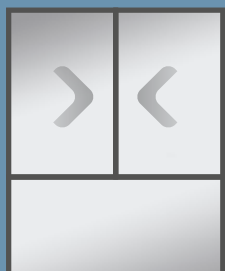

1 porte fenêtre + 2 vantaux

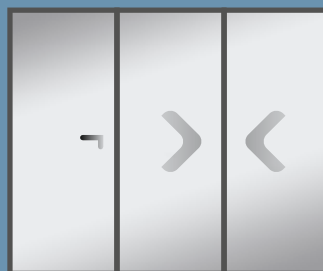

exemples avec châssis fixes ou ouvrant





COULISSANTS

Pose en neuf

- ① Dormant pour doublage :
 - En 2 rails : 70, 100, 120, 140, 160 mm (monobloc) et 180 mm (avec tapées)
 - En 3 rails (avec tapées) : 100, 120, 140, 160, 180 mm
- ② Appui disponible en section 120 ou 160 mm
En option : appui encastré par rapport au sol fini intérieur conforme au normes PMR

Intérieur



Extérieur

Coupe Dormant 3 rails

Doublage 120 mm d'épaisseur

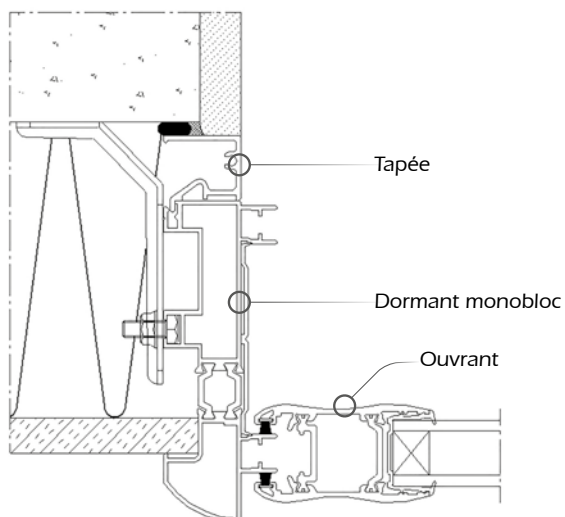

Appui encastré

avec carrelage sur plots dans le cas d'accès PMR

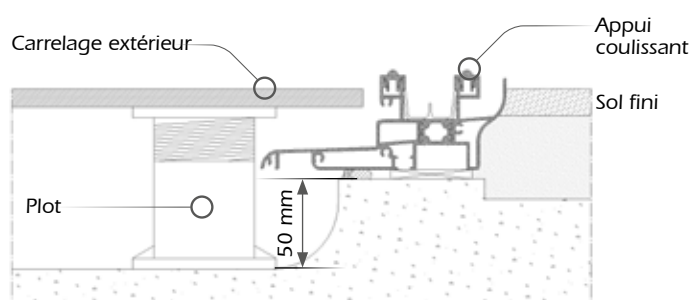

Pose en rénovation

Dormant rénovation avec aile de recouvrement intérieur de 35 mm (plats d'habillage 40 ou 80 mm) ① ou de 58 mm ②
 Cornières d'habillage ③ et bavette ④ pour côté extérieur

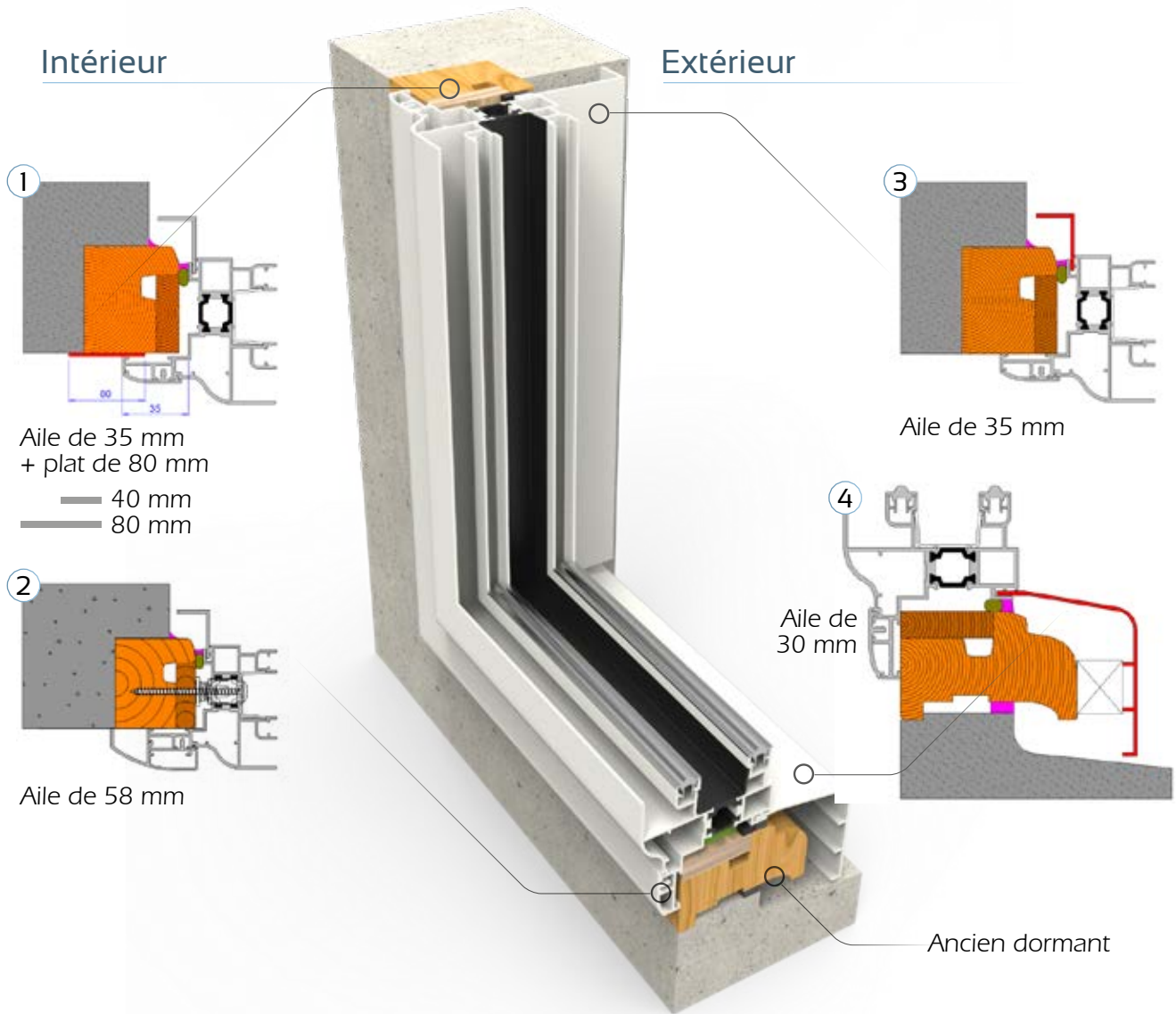

Fixation au dormant existant

Fixation au dormant rénovation possible en tableau (par vérin ou par vis rénovation) & en façade

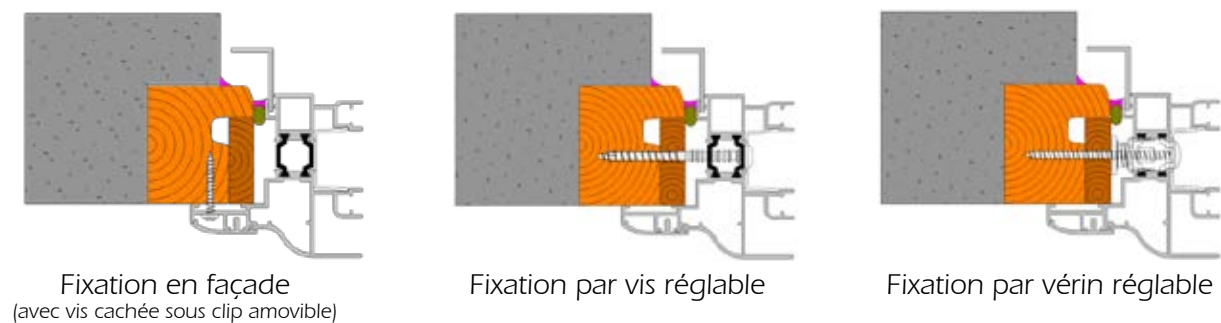



Le vantail disparaît dans la cloison pour s'ouvrir à son maximum



Étanchéité A. E. V.

Air A1 A2 A3 A4

Eau 1A 2A 3A 4A 5A 6A 7A 8A 9A

Vent A1 A2 A3 A4

TOUT TYPE DE CONFIGURATION

Dimensions indicatives

LARGEUR MAX
À HAUTEUR 2350 mm

| | |
|---------------------|---------|
| 2 VANTAIL - 1 RAIL | 1800 mm |
| 2 VANTAUX - 1 RAIL | 3000 mm |
| 2 VANTAUX - 2 RAILS | 3000 mm |
| 4 VANTAUX - 2 RAILS | 4000 mm |

1 rail - 1 vantail

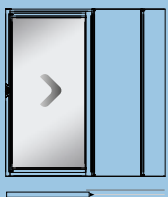

1 rail - 2 vantaux

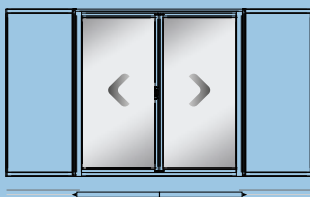

2 rails - 2 vantaux

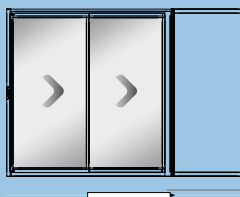

2 rails - 4 vantaux



de 1 à 4 vantaux

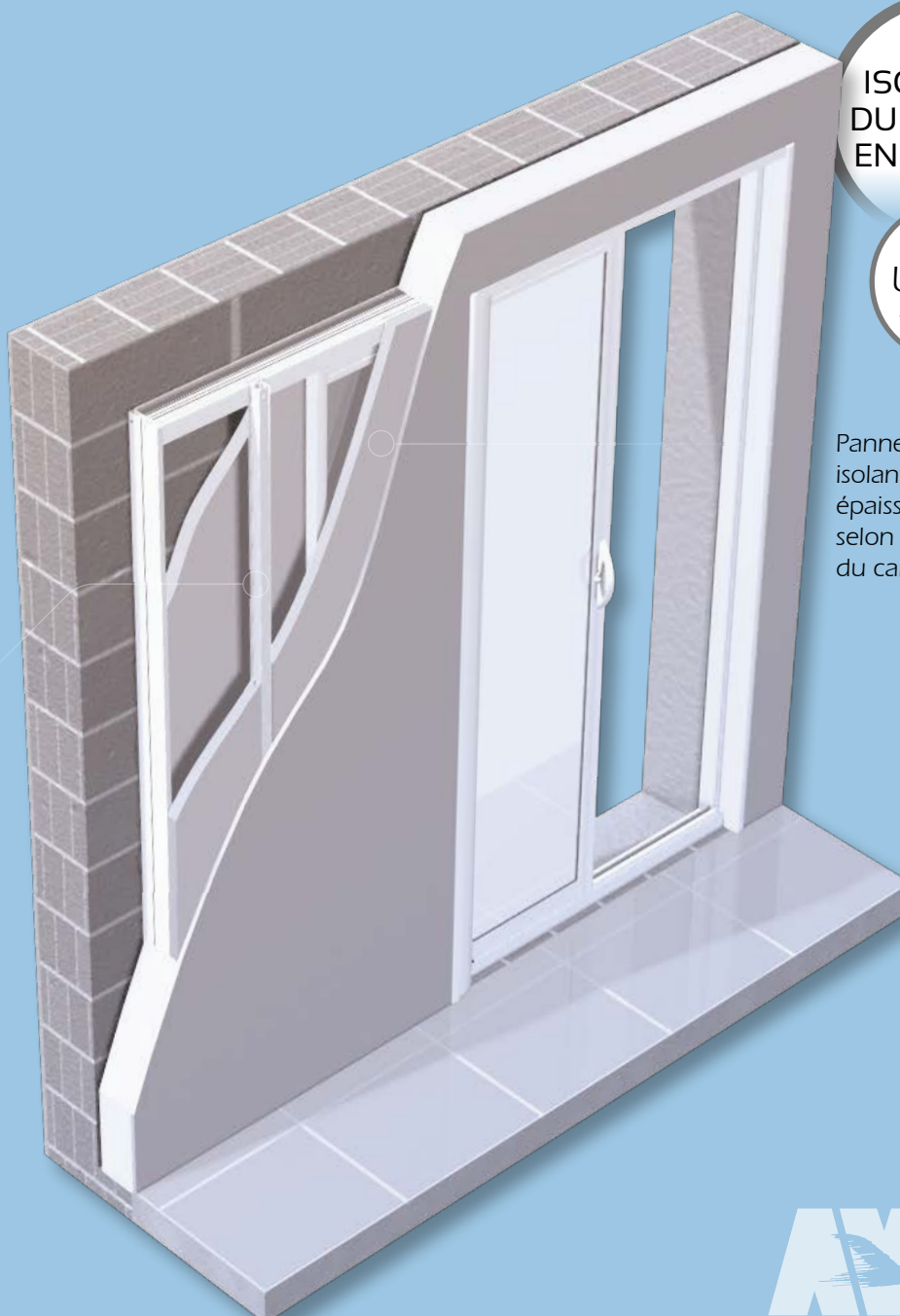

ISOLATION
DU CAISSON
EN OPTION

Jusqu'à
 $U_w = 1,6$
 $W/(m^2 \cdot K)$

Panneau en mousse
isolante rigide avec
épaisseur variable
selon la dimension
du caisson

Montants
intermédiaires très
pratiques pour
pose de plaques
de plâtre et
passage de câbles



SOLUTIONS DE COFFRE DE VOILET ROULANT

2 TYPES DE COFFRE :

THERMOBLOC

COFFRE DE VOILET ROULANT À DÉBORDEMENT INTÉRIEUR



OPTIBLOC

COFFRE DE VOILET ROULANT INVISIBLE



COFFRE DEMI-LINTEAU
EXTÉRIEUR INTÉRIEUR

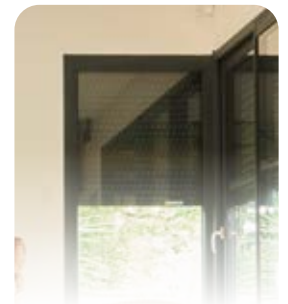

RETROUVEZ
TOUTES LES SOLUTIONS
DE COFFRE DE VOILET ROULANT



L'ensemble des fenêtres de la gamme JH-35 est disponible en version bloc-baie avec volet roulant intégré

5 coloris disponibles pour le coffre THERMOBLOC



En partenariat avec

2 TYPES DE MOTORISATION : **somfy**



somfy



FOCUS SUR

S&S[®] RS100 io HYBRID

- Démarrage et arrêt en douceur
- Première installation facile
- Protection du volet roulant
- Plug & Play
- Plus silencieux
- Prêt pour la maison connectée

| | ILMO [®] | OXIMO [®] | S&S [®] RS100 HYBRID |
|----------------|-----------------------------|--------------------|-------------------------------|
| Type | Moteur filaire sans réglage | Moteur 230 V radio | Moteur 230 V radio+filaire |
| Technologie | | | |
| Compatibilités | | TaHoma Switch | TaHoma Switch |



FOCUS SUR

TYMOOV[®] EN VERSION FILAIRE OU RADIO : UN CONCENTRÉ D'EFFICACITÉ

POUR L'UTILISATEUR :

- Moteurs à vitesse variable
- Visualisation de la position du volet roulant À partir de l'application TYDOM[®]
- Consommation énergétique réduite
- Protection des personnes

POUR L'INSTALLATEUR :

- Isolation classe II
- Facilité de démontage
- Recalage automatique des butées
- Détection automatique du sens de rotation

| | TYMOOV [®] FILAIRE | TYMOOV [®] RADIO |
|-------------------------|-----------------------------|---------------------------|
| Type | Moteur filaire sans réglage | Moteur radio |
| Protocole | - | |
| Compatibilité domotique | - | TYDOM I.O TYDOM HOME |





POIGNÉES & ACCESSOIRES

Poignées de manœuvre

Poignée SECUSTIK à 90°
en série



Position ouverte Position fermée
Verrouillage par rotation à 90° de la poignée

Poignée de TIRAGE
en option

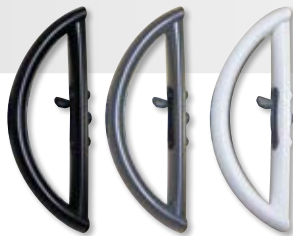

ouvert

Vues
intérieures
du sélecteur
d'ouverture

Verrouillage par loquet

Poignée INTUITIVE à 20°
en option



Verrouillage et
manœuvre de la
fenêtre dans le
même mouvement



Butée assortie à la couleur de la poignée et de la menuiserie

Crémones - Serrure à crochet avec anti-fausse manoeuvre intégrée

| | Série | Option Sécurité | Option Sécurité Barillet + serrure |
|--------------------|-------------------------------|--------------------------|---|
| Fenêtres | 1 ou 2 points de fermeture | 3 points de fermeture | 3 points de fermeture + Verrouillage par clé (Rosaces incluses) |
| Portes Fenêtres | | | +  |

GUIDE DE CHOIX VITRAGE

Pour préserver votre intimité :
OPTION VITRAGE IMPRIMÉ

Notre sélection de vitrages isolants « essentiels »
autour des 3 fonctions :

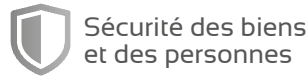

Ces fonctions peuvent être associées pour se cumuler :
contactez-nous pour connaître l'ensemble de nos solutions techniques

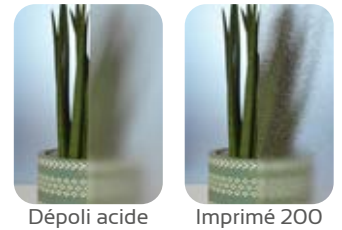

Vitrage de série

ISOLANT

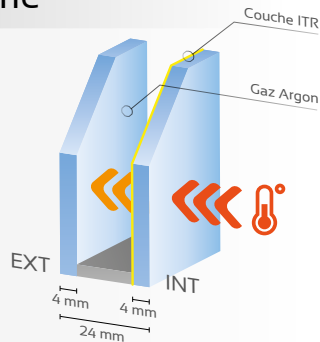

Très bonne
isolation thermique
 $U_g = 1,1 \text{ W/K.m}^2$

Thermique améliorée

ECLAZ ONE

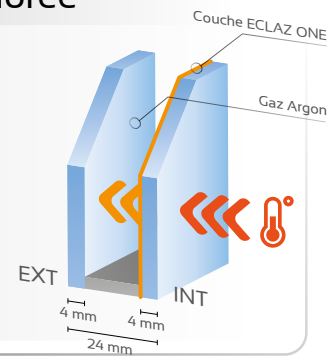

Meilleur compromis
isolation thermique/
apport de chaleur solaire

Excellente
isolation thermique
 $U_g = 1,0 \text{ W/K.m}^2$

Apports solaires améliorés

ECLAZ

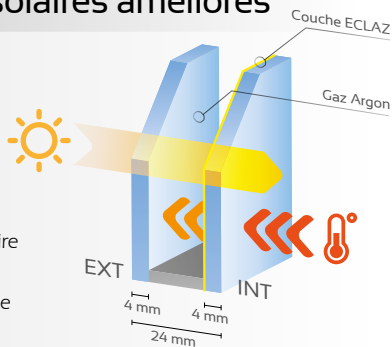

Favorise la
transmission
de lumière
et de chaleur solaire

Très bonne
isolation thermique
 $U_g = 1,1 \text{ W/K.m}^2$

Façade plein soleil

CONTRÔLE SOLAIRE

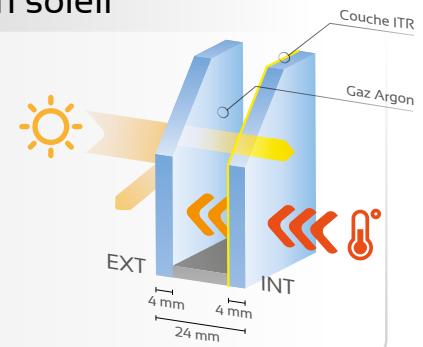

Limite la surchauffe
en été

Très bonne
isolation thermique
 $U_g = 1,1 \text{ W/K.m}^2$

Façade exposée au bruit

PHONIQUE

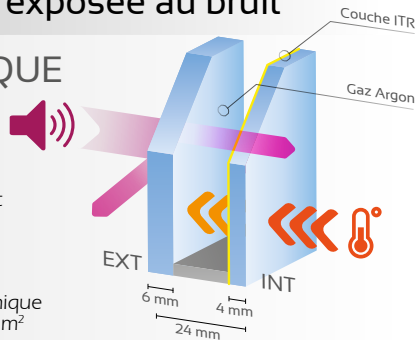

Affaiblissement
acoustique
 $R_{a,tr} : 29 \text{ dB}$

Très bonne
isolation thermique
 $U_g = 1,1 \text{ W/K.m}^2$

Façade très exposée au bruit

PHONIQUE PLUS

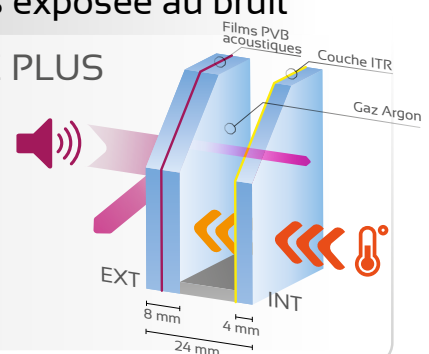

Affaiblissement
acoustique
 $R_{a,tr} : 32 \text{ dB}$

Bonne isolation
thermique
 $U_g = 1,4 \text{ W/K.m}^2$

Baie sans volet

SÉCURITÉ

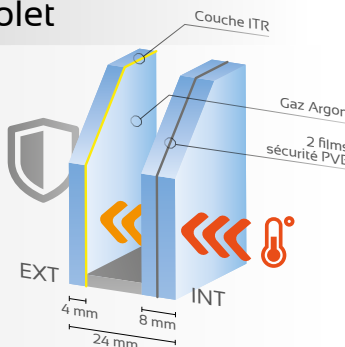

Classe P2A
(Vitrage 44.2)

Bonne isolation
thermique
 $U_g = 1,3 \text{ W/K.m}^2$

Baie exposée aux effractions

SÉCURITÉ PLUS

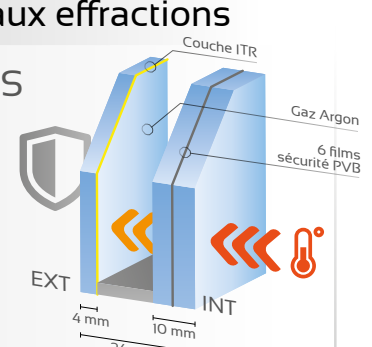

Classe P5A (vitrage 44.6)

Bonne isolation
thermique
 $U_g = 1,4 \text{ W/K.m}^2$

COLORIS

SATINÉ

FINE TEXTURE

SABLÉ



3 FINITIONS
SELON COLORIS

MONO OU
BI COLORATION

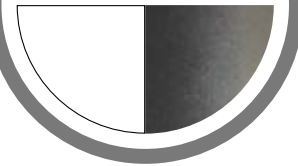

9016

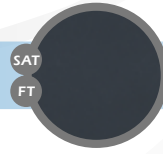

7016



2100

Coloris de base



5010

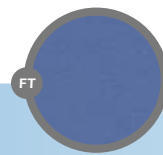

5023

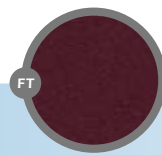

3004

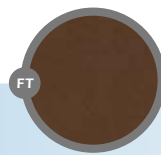

8011

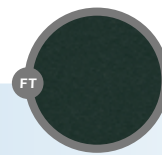

6005

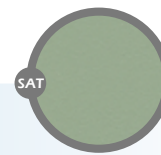

6021



1015



1019



1247



2650

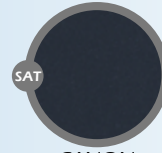

CANON

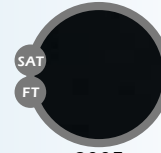

9005

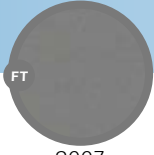

9007



9006

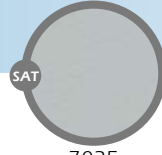

7035



2900



Coloris gamme préférentielle



UN OUTIL DE PRODUCTION PERFORMANT

Depuis 75 ans, JH Industries conçoit et fabrique une large gamme de portes intérieures et menuiseries extérieures sur ses 4 sites de production tous situés en Vendée.

Notre usine de Challans dédiée à l'aluminium, avec 130 collaborateurs et une superficie de 15000 m² fabrique 100% de la gamme commercialisée sous la marque AVM Menuiseries.



"Vitrage cassé, moteur de volet roulant mal réglé
ou pièce de quincaillerie à changer ?"

toutsur
mamenuiserie
.com



LE SYSTÈME D'IDENTIFICATION
SIMPLE ET EFFICACE
DES MENUISERIES HUET

- 1 > REPÉREZ LE QR CODE PRÉSENT SUR LE DORMANT DE CHAQUE MENUISERIE
- 2 > SCANNEZ LE QR CODE OU RENSEIGNEZ LE NUMÉRO DE SÉRIE SUR LE SITE TOUTSURMAMENUISERIE.COM
- 3 > OBTENEZ DE NOMBREUSES INFORMATIONS SUR VOTRE MENUISERIE

Véritable carte d'identité numérique du produit, elle permet la traçabilité de la menuiserie à chaque étape de sa vie.

Vitrage cassé, moteur de volet roulant mal réglé ou pièce de quincaillerie à changer ? Elle simplifie le diagnostic et la commande de pièces détachées pour rendre efficace l'entretien et la réparation.

DÉCOUVREZ CE NOUVEAU
SERVICE GRATUIT
EN VIDÉO EN FLASHANT
CE QR CODE



NOS CERTIFICATIONS ET MARQUES DE QUALITÉ

Les menuiseries AVM bénéficient de nombreux labels qui garantissent leur qualité, durabilité et conformité avec toutes les normes en vigueur.



La marque NF est le gage d'une sécurité maximale : elle atteste de la conformité aux normes françaises par le contrôle de la certification de la qualité de fabrication, ainsi que du niveau de résistance et d'étanchéité de la menuiserie.

Labels de qualité pour la finition (thermolaquage et anodisation) des profilés aluminium et pour la performance isolante des vitrages.



La gamme JH-35 bénéficie d'une fiche de déclaration Environnementale et Sanitaire vérifiée et validée par un organisme indépendant disponible sur la base de données inies.fr.

JH Industries est signataire de la charte UFME pour le recyclage des menuiseries en fin de vie.





COULISSANT
ALUMINIUM

JH-35



AVM BP 659 85306 CHALLANS CEDEX FRANCE
TEL 02 51 93 32 84 FAX 02 51 49 19 16

www.avm-menuiseries.fr

Toute reproduction, même partielle, est interdite sans notre autorisation écrite.
Document non contractuel. Communication JHI. RCS La Roche sur Yon 326 685 161. Nous nous réservons le droit d'apporter les modifications à la conception et à l'aspect de nos produits. 04/22 MAI : 412991

